

Восстановлен с пленки ЛГ
Дата: 30.10.85

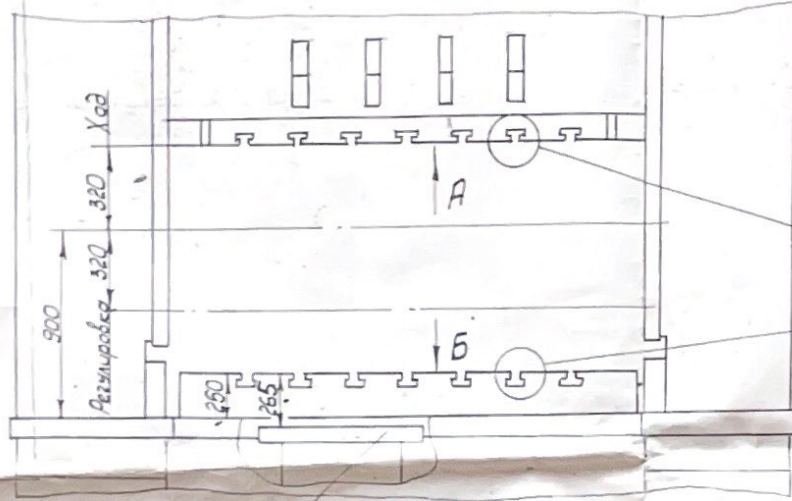

Плита
пневноподушки



Рис 25 Эскиз межпанельного пространства

1:20 и 1:40 Вид в борта ВЗ. ичв. и чьв. край Видл. и дата
91337-64 ЛГ

1:20 и 1:40 Вид в борта ВЗ. ичв. и чьв. край Видл. дата

КБ 3539-00-00, РЗ

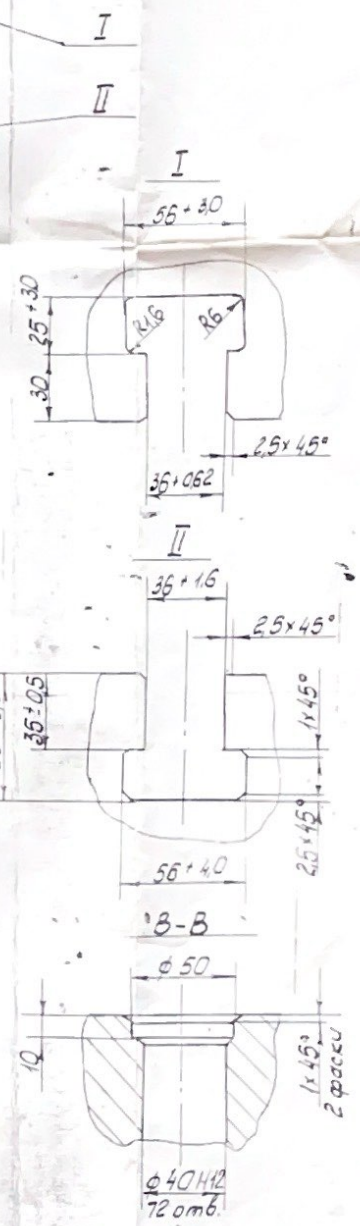
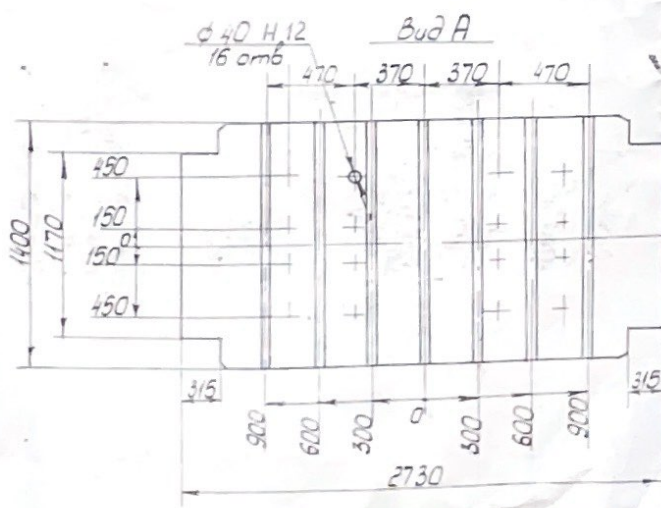
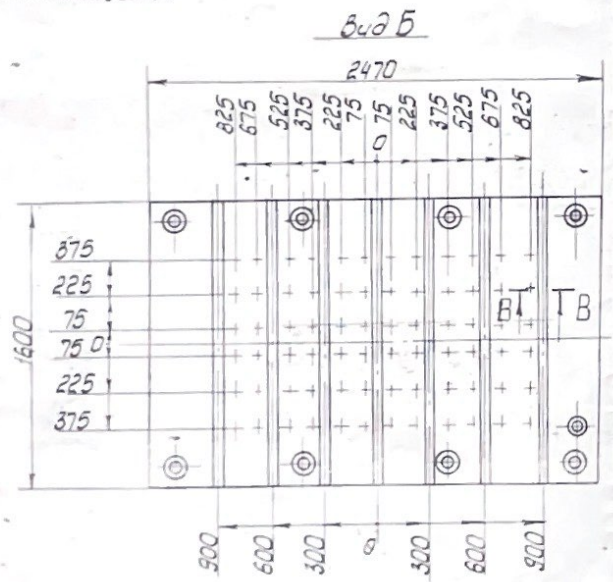

Рис. 6 ПОЛЗНИ

КЭББ31-00-001Р8

Лист
1/8

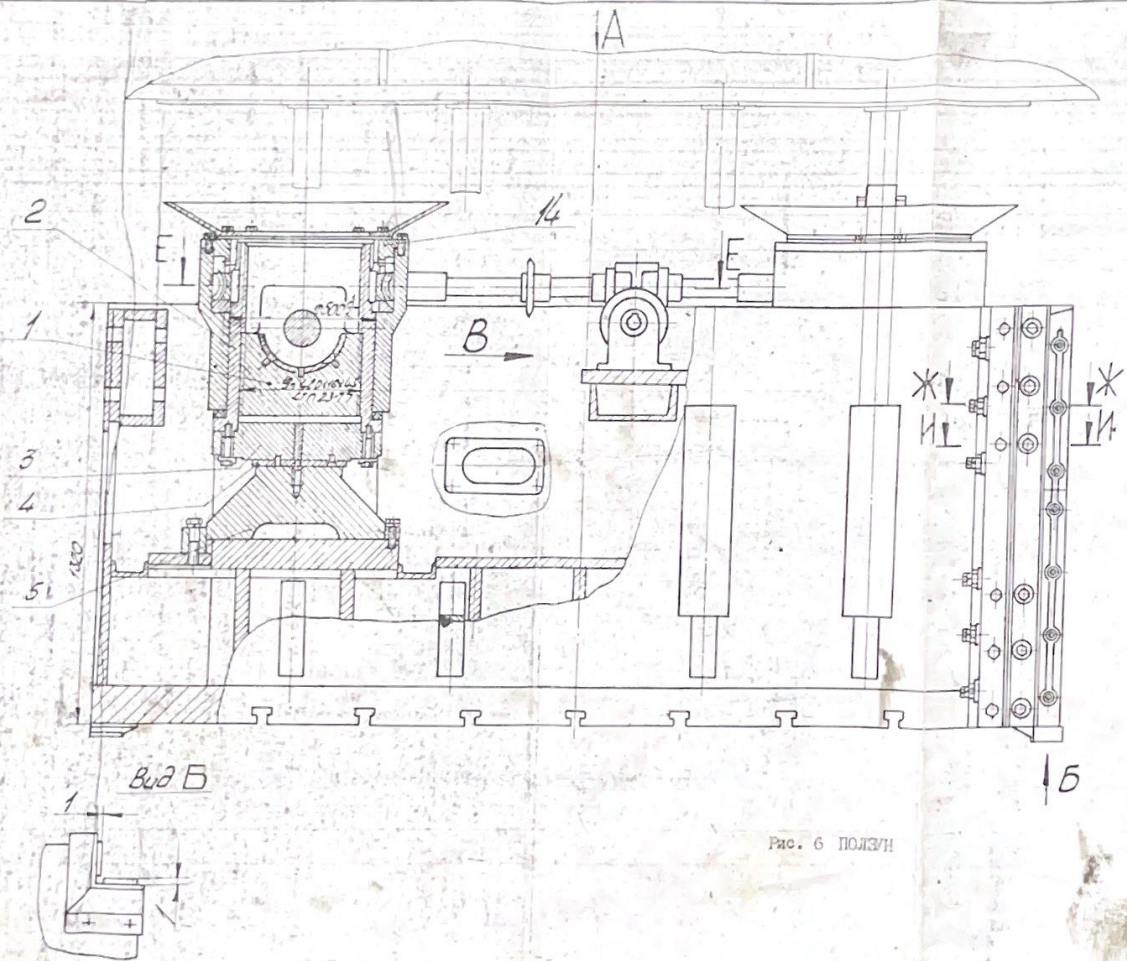
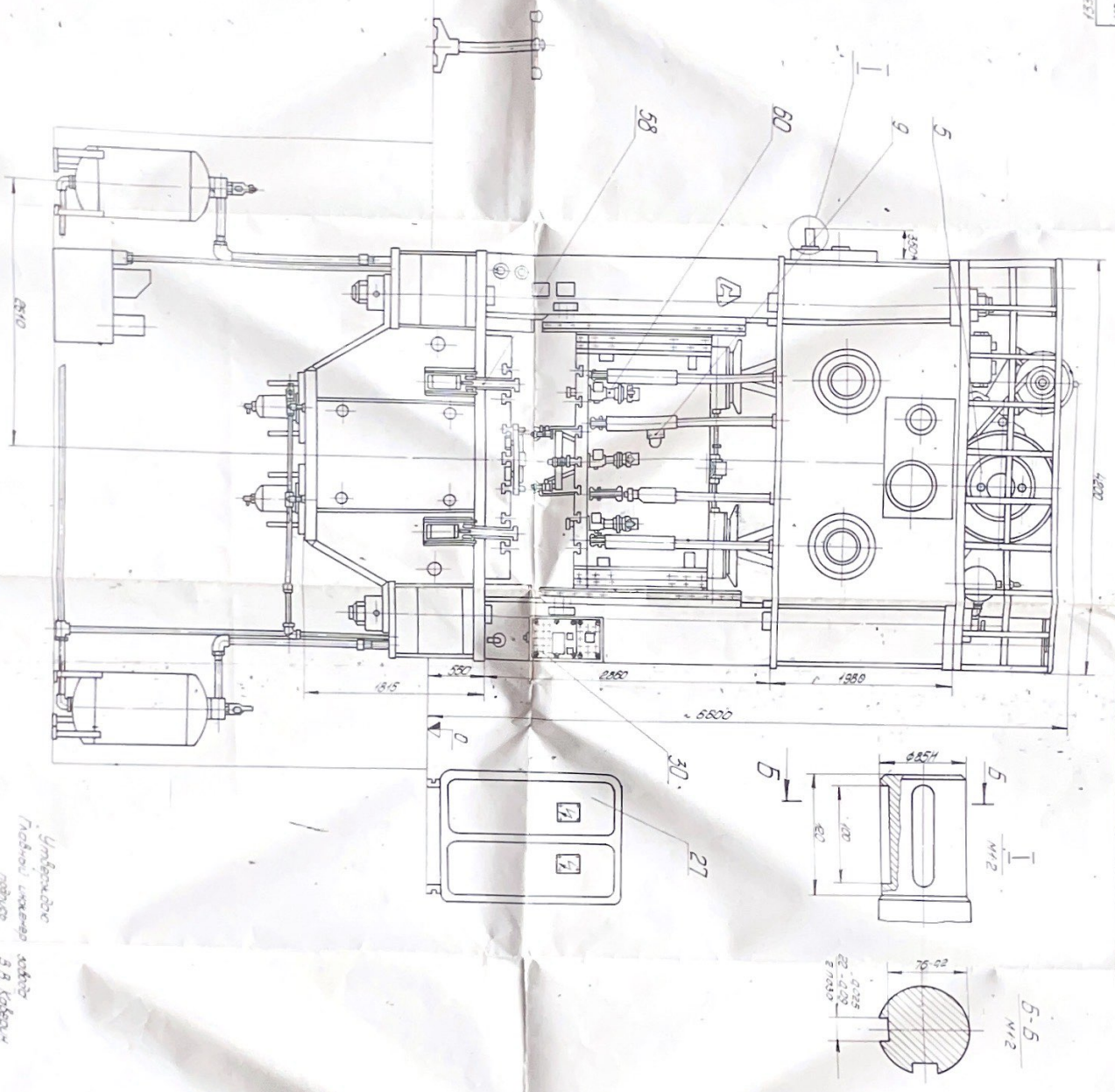

Умбаскате
Насбиш ханеер эабит
набисе 3,8 тасбаш

Технический эскиз вакуумной печи

№	Наименование детали	Материал
1	Вакуумная печь	Баллон
2	Нагревательные элементы	800
3	Термометр	320
4	Термопара	20
5	Термопара	200
6	Термопара	150
7	Термопара	100
8	Термопара	80
9	Термопара	60
10	Термопара	40
11	Термопара	20
12	Термопара	10
13	Термопара	5
14	Термопара	2,5
15	Термопара	1,25
16	Термопара	0,625
17	Термопара	0,3125
18	Термопара	0,15625
19	Термопара	0,078125
20	Термопара	0,0390625
21	Термопара	0,01953125
22	Термопара	0,009765625
23	Термопара	0,0048828125
24	Термопара	0,00244140625
25	Термопара	0,001220703125
26	Термопара	0,0006103515625
27	Термопара	0,00030517578125
28	Термопара	0,000152587890625
29	Термопара	0,0000762939453125
30	Термопара	0,00003814697265625
31	Термопара	0,000019073486328125
32	Термопара	0,0000095367431640625
33	Термопара	0,00000476837158203125
34	Термопара	0,000002384185791015625
35	Термопара	0,0000011920928955078125
36	Термопара	0,00000059604644775390625
37	Термопара	0,000000298023223876953125
38	Термопара	0,0000001490116119384765625
39	Термопара	0,00000007450580596923828125
40	Термопара	0,000000037252902984619140625
41	Термопара	0,0000000186264514923095703125
42	Термопара	0,00000000931322574615478515625
43	Термопара	0,00000000465661287307739278125
44	Термопара	0,000000002328306436538696390625
45	Термопара	0,0000000011641532182693481953125
46	Термопара	0,00000000058207660913467409765625
47	Термопара	0,000000000291038304567337048828125
48	Термопара	0,0000000001455191522836685244140625
49	Термопара	0,00000000007275957614183426220703125
50	Термопара	0,000000000036379788070917131103515625
51	Термопара	0,0000000000181898940354585655517578125
52	Термопара	0,00000000000909494701772928277890625
53	Термопара	0,000000000004547473508864141414453125
54	Термопара	0,0000000000022737367544320707072265625
55	Термопара	0,00000000000113686837721603535362828125
56	Термопара	0,0000000000005684341886017676768140625
57	Термопара	0,00000000000028421709430088383840703125
58	Термопара	0,000000000000142108547150441919203515625
59	Термопара	0,0000000000000710542735752209596017578125
60	Термопара	0,00000000000003552713678761047980087890625
61	Термопара	0,00000000000001776356839380523990043928125
62	Термопара	0,000000000000008881784196902619950219640625
63	Термопара	0,00000000000000444089209845130975108203125
64	Термопара	0,000000000000002220446049225654875541015625
65	Термопара	0,000000000000001110223024612827437770703125
66	Термопара	0,0000000000000005551115123064137188853515625
67	Термопара	0,0000000000000002775557561532068694428928125
68	Термопара	0,00000000000000013877787807660343472140625
69	Термопара	0,000000000000000069388939038301717360703125
70	Термопара	0,0000000000000000346944695191508586803515625
71	Термопара	0,00000000000000001734723475957542934017578125
72	Термопара	0,0000000000000000086736173797877146720087890625
73	Термопара	0,000000000000000004336808689893887336043928125
74	Термопара	0,000000000000000002168404344946943680219640625
75	Термопара	0,000000000000000001084202172473472184017578125
76	Термопара	0,000000000000000000542101086236736202087890625
77	Термопара	0,000000000000000000271050543118368101043928125
78	Термопара	0,0000000000000000001355252715591940505219640625
79	Термопара	0,000000000000000000067762635779597025260703125
80	Термопара	0,0000000000000000000338813178897985126303515625
81	Термопара	0,0000000000000000000169406589448992563157890625
82	Термопара	0,000000000000000000008470329472449628157928125
83	Термопара	0,0000000000000000000042351647362248140789640625
84	Термопара	0,00000000000000000000211758236811240393948125
85	Термопара	0,000000000000000000001058791184057201969740625
86	Термопара	0,0000000000000000000005293955920286009848703125
87	Термопара	0,00000000000000000000026469779601430049223515625
88	Термопара	0,0000000000000000000001323488980071500246117890625
89	Термопара	0,000000000000000000000066174449003575001230703125
90	Термопара	0,000000000000000000000033087224501787500061515625
91	Термопара	0,00000000000000000000001654361225094375000307890625
92	Термопара	0,000000000000000000000008271806125271875000153928125
93	Термопара	0,00000000000000000000000413590306263893750000769640625
94	Термопара	0,000000000000000000000002067951531319437500003848125
95	Термопара	0,00000000000000000000000103397576565971875000019240625
96	Термопара	0,000000000000000000000000516987882829893750000096203125
97	Термопара	0,00000000000000000000000025849394141494687500000481015625
98	Термопара	0,0000000000000000000000001292469707072473437500000240507890625
99	Термопара	0,000000000000000000000000064623485353623687500000120253928125
100	Термопара	0,00000000000000000000000003231174267681184375000000601269640625

Техническое описание
1. Дверь для загрузки
2. Дверь для загрузки
3. Дверь для загрузки
4. Дверь для загрузки
5. Дверь для загрузки
6. Дверь для загрузки
7. Дверь для загрузки
8. Дверь для загрузки
9. Дверь для загрузки
10. Дверь для загрузки
11. Дверь для загрузки
12. Дверь для загрузки
13. Дверь для загрузки
14. Дверь для загрузки
15. Дверь для загрузки
16. Дверь для загрузки
17. Дверь для загрузки
18. Дверь для загрузки
19. Дверь для загрузки
20. Дверь для загрузки
21. Дверь для загрузки
22. Дверь для загрузки
23. Дверь для загрузки
24. Дверь для загрузки
25. Дверь для загрузки
26. Дверь для загрузки
27. Дверь для загрузки
28. Дверь для загрузки
29. Дверь для загрузки
30. Дверь для загрузки
31. Дверь для загрузки
32. Дверь для загрузки
33. Дверь для загрузки
34. Дверь для загрузки
35. Дверь для загрузки
36. Дверь для загрузки
37. Дверь для загрузки
38. Дверь для загрузки
39. Дверь для загрузки
40. Дверь для загрузки
41. Дверь для загрузки
42. Дверь для загрузки
43. Дверь для загрузки
44. Дверь для загрузки
45. Дверь для загрузки
46. Дверь для загрузки
47. Дверь для загрузки
48. Дверь для загрузки
49. Дверь для загрузки
50. Дверь для загрузки
51. Дверь для загрузки
52. Дверь для загрузки
53. Дверь для загрузки
54. Дверь для загрузки
55. Дверь для загрузки
56. Дверь для загрузки
57. Дверь для загрузки
58. Дверь для загрузки
59. Дверь для загрузки
60. Дверь для загрузки
61. Дверь для загрузки
62. Дверь для загрузки
63. Дверь для загрузки
64. Дверь для загрузки
65. Дверь для загрузки
66. Дверь для загрузки
67. Дверь для загрузки
68. Дверь для загрузки
69. Дверь для загрузки
70. Дверь для загрузки
71. Дверь для загрузки
72. Дверь для загрузки
73. Дверь для загрузки
74. Дверь для загрузки
75. Дверь для загрузки
76. Дверь для загрузки
77. Дверь для загрузки
78. Дверь для загрузки
79. Дверь для загрузки
80. Дверь для загрузки
81. Дверь для загрузки
82. Дверь для загрузки
83. Дверь для загрузки
84. Дверь для загрузки
85. Дверь для загрузки
86. Дверь для загрузки
87. Дверь для загрузки
88. Дверь для загрузки
89. Дверь для загрузки
90. Дверь для загрузки
91. Дверь для загрузки
92. Дверь для загрузки
93. Дверь для загрузки
94. Дверь для загрузки
95. Дверь для загрузки
96. Дверь для загрузки
97. Дверь для загрузки
98. Дверь для загрузки
99. Дверь для загрузки
100. Дверь для загрузки

КБ3539.00.00705 Н.С.

№	Имя	Подпись	Дата
1	Иванов И.И.		10.10.2020
2	Петров П.П.		10.10.2020
3	Сидоров С.С.		10.10.2020
4	Трофимов Т.Т.		10.10.2020
5	Васильев В.В.		10.10.2020
6	Кузнецов К.К.		10.10.2020
7	Лебедев Л.Л.		10.10.2020
8	Мухоморов М.М.		10.10.2020
9	Новиков Н.Н.		10.10.2020
10	Попов П.П.		10.10.2020
11	Смирнов С.С.		10.10.2020
12	Соколов С.С.		10.10.2020
13	Тихонов Т.Т.		10.10.2020
14	Федотов Ф.Ф.		10.10.2020
15	Харьков Х.Х.		10.10.2020
16	Цыганов Ц.Ц.		10.10.2020
17	Чайков Ч.Ч.		10.10.2020
18	Шаров Ш.Ш.		10.10.2020
19	Щербаков Щ.Щ.		10.10.2020
20	Юрьев Ю.Ю.		10.10.2020
21	Яковлев Я.Я.		10.10.2020

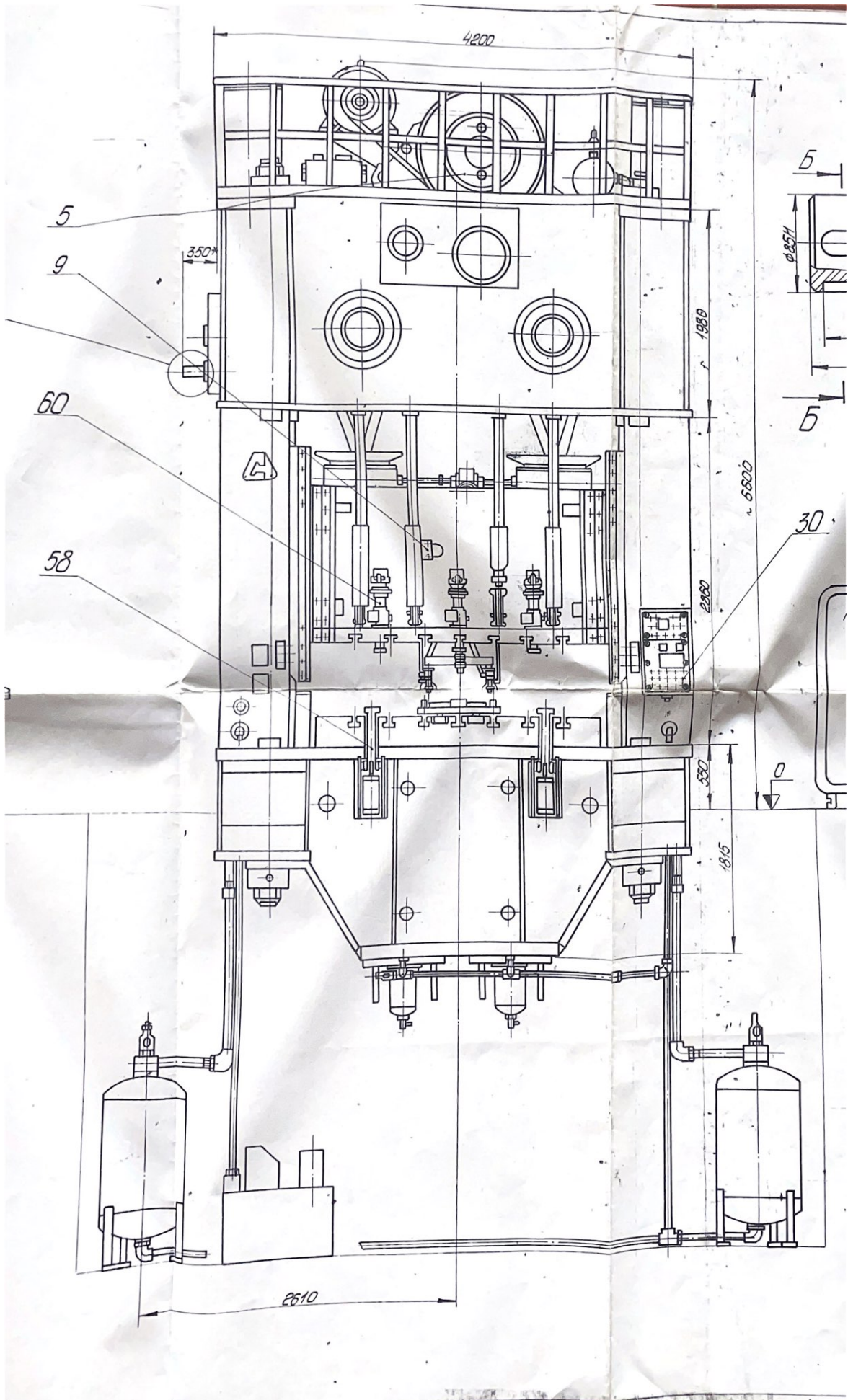

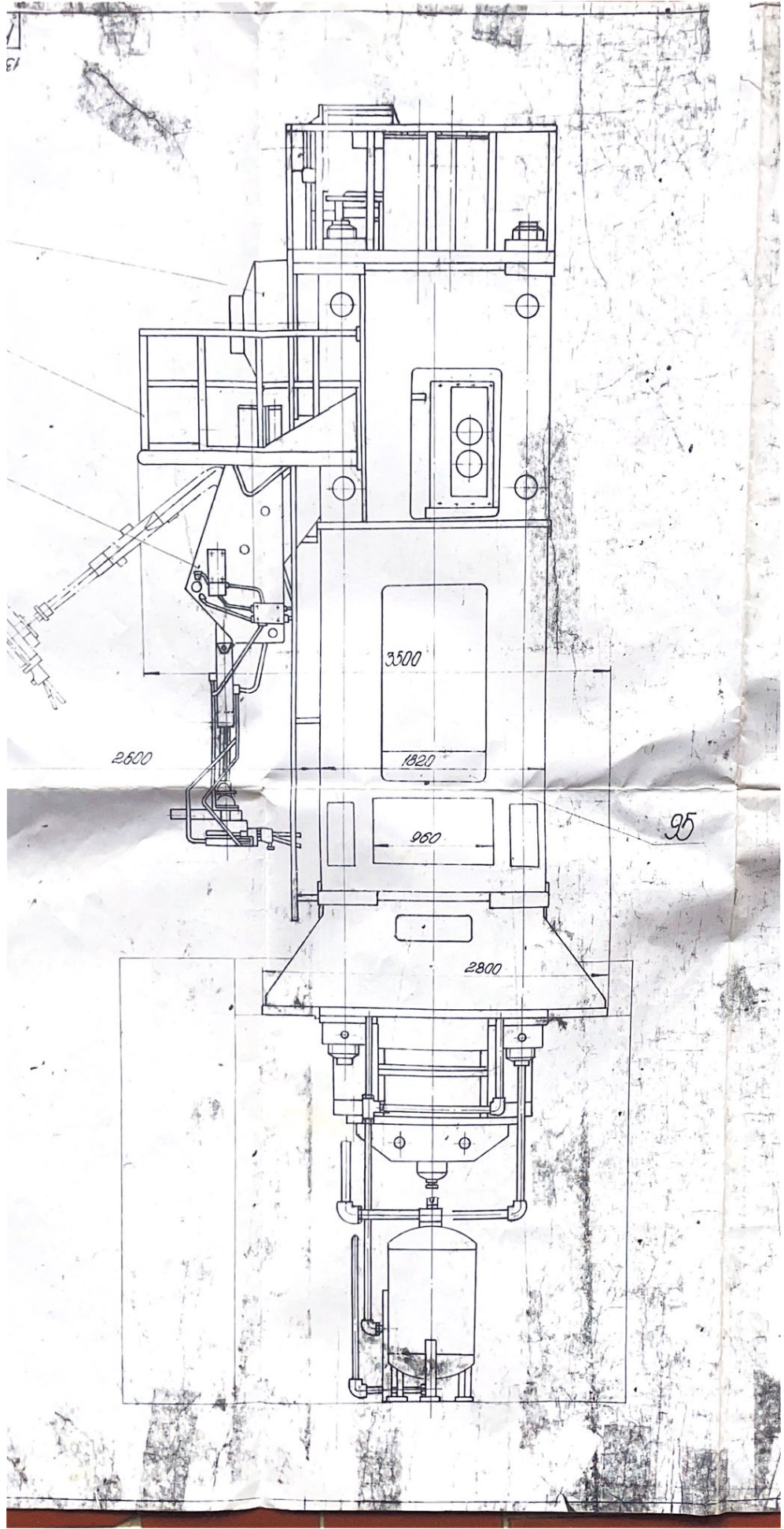

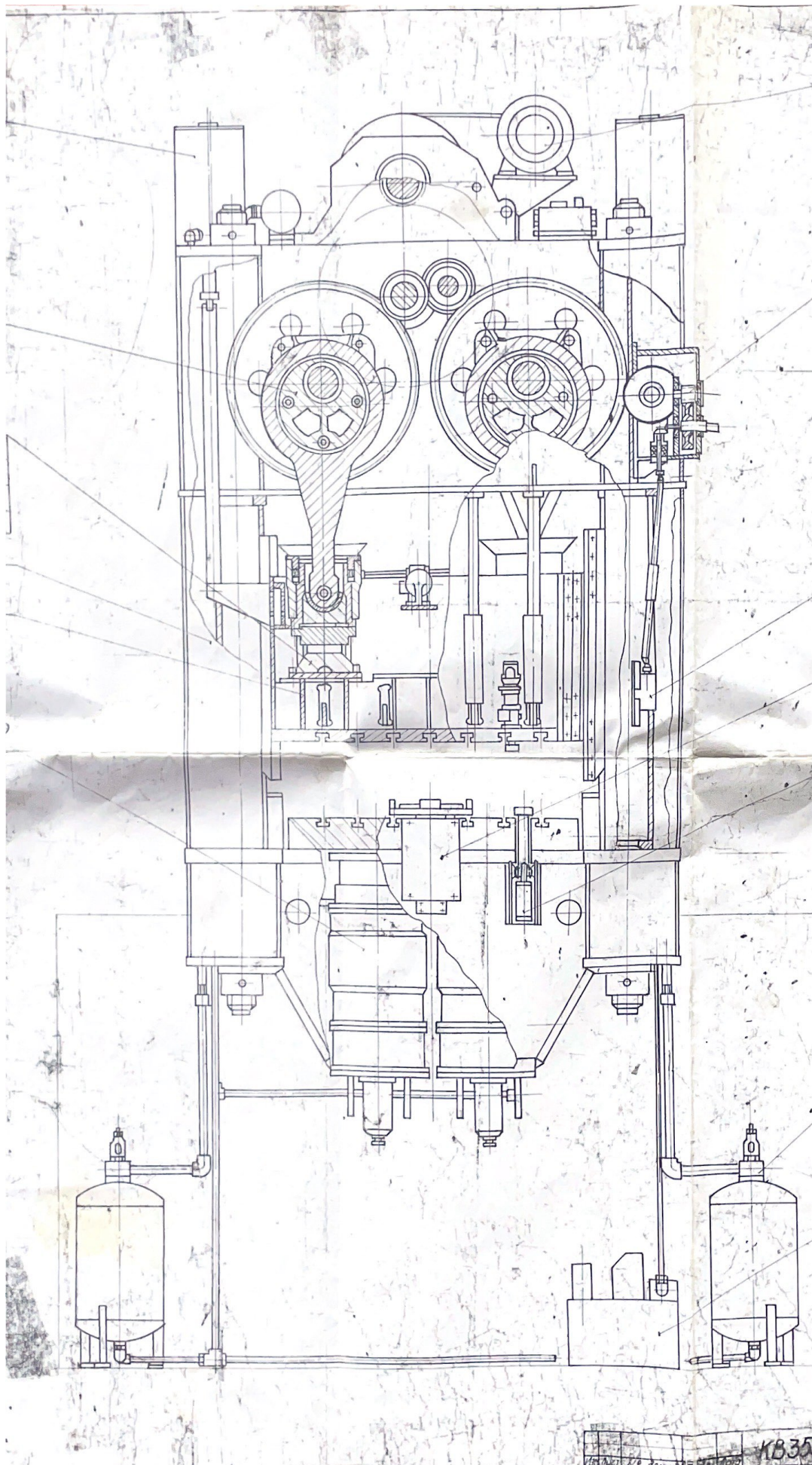

1835