

- REPERAGE FILERIE -					
ABREV.	CARACT.	RAL	ABREV. FR	NOM	
BK	0	3017	NR	NOIR	
BN	1	8015	BR	BRUN/MARRON	
RD	2	3000	RG	ROUGE	
OG	3	2004	OG	ORANGE	
YE	4	1016	JN	JAUNE	
GN	5	6032	VE	VERT	
BU	6	5015	BL	BLEU (FONCE)	
VT	7	4008	VT	VIOLET	
GY	8	7030	GS	GRIS	
WH	9	9033	BC	BLANC	
PK	ALPH.	3014	RS	ROSE	
TK	-	5018	TQ	TURQUOISE	
GD	-	1004	OR	OR	
SR	-	7001	AR	ARGENT	
IV	-	9016	IV	IVOIRE	
GNYE	-	-	V/J	VERT/JAUNE	
		5024	BL-C	BLEU (CLAIR)	
		-	TR	TRESSE	

- COULEURS FILS -	
COULEUR	AFFECTATION
NOIR	PUISSANCE
BLEU CLAIR	NEUTRE
ORANGE	TENSION EXTERNE
VERT/JAUNE	PROTECTION
ROUGE	TENSION VAC-220V
BLEU FONCE	TENSION VDC
BLANC	COMMUN VAC-220V
VIOLET	COMMUN VDC

- LOCALISATIONS -	
REPERE	LIBELLE
AG	ARMOIRE GENERALE
AE	ARMOIRE EXISTANTE
AA	ARMOIRE AUXILIAIRE
COF	COFFRET
PUP	PUPITRE
EXT	EXTERIEUR

- BORNIERES -	
REPERE	FONCTION
XA	ALIMENTATION-SOURCE
XE	GTC & INFO EXTERNE
XP	PUISSANCE & NEUTRE
XC	CONTROLE-COMMANDE
XS	SECURITE
XF	FUSIBLE & SECTIONNABLE
XT	PROTECTION
XR	REPARTITION

- COMMANDE & SIGNALISATIONS -		
COULEUR	DESIGNATION	APPLICATION
ROUGE	URGENCE/DEFAULT	ARRET D'URGENCE, DEFAULT
JAUNE	ANORMAL	NIVEAU
VERT	NORMAL	DEPART CYCLE
BLEU	OBLIGATOIRE	REARMEMENT
BLANC	MISE SOUS TENSION	MARCHE
NOIR	MISE HORS TENSION	ARRET

- IDENTIFICATION MATERIELS -		
REPERE	TYPE D'ELEMENT	APPLICATIONS
A	ENSEMBLE OU SOUS ENSEMBLE FONCTIONNEL	AMPLIFICATEUR, DEMARREUR, VARIATEUR
B	TRANSDUCTEUR D'UNE GRANDEUR NON ELECTRIQUE EN UNE GRANDEUR ELECTRIQUE ET VICE VERSA	COUPLE THERMO ELECTRIQUE, CELLULE PHOTO ELECTRIQUE, DETECTEUR, CAPTEUR, THERMOCOUPLE, THERMOSTAT, PRESSOSTAT
C	CONDENSATEURS	CAPACITE, BATTERIE DE CONDENSATEURS.
D	OPERATEUR BINAIRE, DISPOSITIF DE TEMPORISATION OU DE MISE EN MEMOIRE	OPERATEUR COMBINATOIRE, LIGNE A RETARD, BASCULE BISTABLE, MONOSTABLE, MEMOIRE MAGNETIQUE
E	MATERIEL DIVERS	CHAUFFAGE, ECLAIRAGE, ELEMENTS NON SPECIFIES DANS CE TABLEAU
F	DISPOSITIF DE PROTECTION	COUPE-CIRCUIT, PORTE FUSIBLE (FU), PARAFOLIOLE, LIMITEUR DE SURTENSION, MODULE DE SECURITE, RELAIS DE PROTECTION, CONTROLEUR
G	GENERATEURS (DISPOSITIF D'ALIMENTATION)	GENERATRICE, ALTERNATEUR, BATTERIE
H	DISPOSITIFS DE SIGNALISATION	AVERTISSEUR LUMINEUX OU SONORES
K	RELAIS ET CONTACTEUR	CONTACTEUR (KM), RELAIS MINATURES (KA), RELAIS AUXILIAIRE (KA), RELAIS TEMPORISE (KT), RELAIS DE PUISSANCE (KP), AUTRES (TELERUPTEUR...)
L	INDUCTANCES	INDUCTANCE, BOBINE D'INDUCTION, BOBINE DE BLOCAGE
M	MOTEURS	MOTEUR, CLIMATISEUR, VENTILATEUR
P	INSTRUMENT DE MESURE, DISPOSITIF D'ESSAI	APPELLEUR, INDICATEUR, COMPTEUR HORAIRES, HORLOGE, COMPTEUR, ENREGISTREUR, REGULATEUR, I-M
Q	APPARELS MECANQUES DE CONNEXION POUR CIRCUIT DE PUISSANCE	DISJONCTEUR, DISJONCTEUR MOTEUR (QM), SECTIONNEUR(S), INTERRUPTEUR-SECTIONNEUR (Q), INTERRUPTEUR-SECTIONNEUR A FUSIBLE (QF)
R	RESISTANCES	POTENTIOMETRE, RESISTANCE, SHUNT, PERSISTANCE, SONDE DE TEMPERATURE PT100
S	APPARELS MECANQUES DE CONNEXION POUR CIRCUIT DE COMMANDE	BOUTON POUSSOIR, SELECTEUR/COMMUTATEUR/BOUTON TOURNANT, ARRET D'URGENCE, INTERRUPTEUR DE POSITION/FIN DE COURSE
T	TRANSFORMATEURS	TRANSFORMATEUR
U	MODULEUR, CONVERTISSEUR	ALIMENTATION ONDULEUR, HACHEUR, GRADTEUR, CONVERTISSEUR DE FREQUENCE, REDRESSEUR
X	BORNES, FICHES, SOCLE	BORNE (XA, XE, XP, XC, XS, XF, XT), REPARTITEUR (XR), PRISE (X)
Y	APPARELS MECANQUES ACTIONNES ELECTRIQUEMENT	ELECTROVANNE (YV), FREIN MOTEUR (YB), EMBRAYAGE
INT	INTERFACE	INTERFACE
MOD	MODULE	CARTE AUTOMATE, MODULE ALIMENTATION, MODULE PROCESSION, MODULE DIVERS
W	CABLE	ALIMENTATION (WA), INFORMATION (WI), COMMANDE (WC)
V	SEMI-CONDUCTEURS	PONT REDRESSEUR, DIODE, THYRISTOR, TRIAC, TRANSISTOR

INDICE	MODIFICATION	DATE	DESSINE	VERIFIE	APPROUVE
C	MISE A JOUR	03/09/2010	O.Z	A.G	A.G
B	MISE A JOUR	30/08/2010	O.Z	A.G	A.G
A	CREATION DOCUMENT	07/07/2010	O.Z	A.G	A.G

MOUNIER SAS
27 Avenue Zac de Chassagne
69360 TERNAY

04 78 46 00 34 04 72 30 77 91

DESSINE:	O.Z
VERIFIE:	A.G
DATE DE CREATION:	07/07/2010
AFFAIRE N°:	AG091116

RHEOMIX

VIRBAC ARMOIRE SKID

CUVE 100L PROCEDE

Schéma électrique
Page de garde
ARMOIRE SKID

DOCUMENT N° : **091116** 1 / 26

CE DOCUMENT EST NOTRE PROPRIETE. IL EST REMIS A TITRE CONFIDENTIEL.
IL NE DOIT PAS ETRE REPRODUIT OU COMMUNIQUE A DES TIERS SANS NOTRE AUTORISATION ECRITE

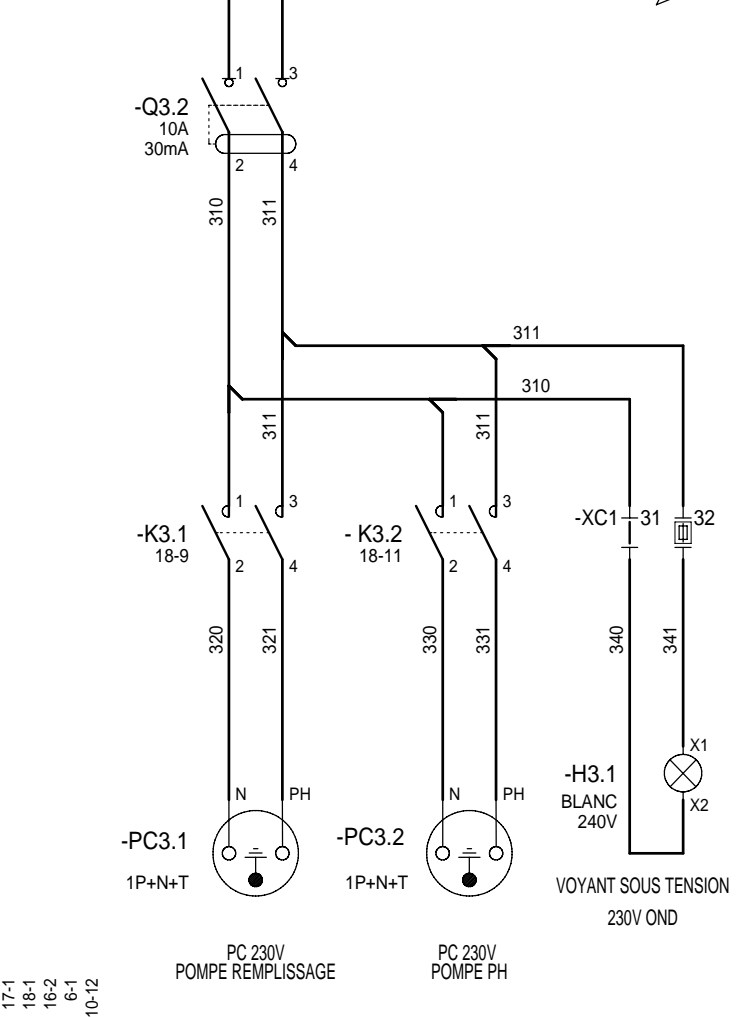
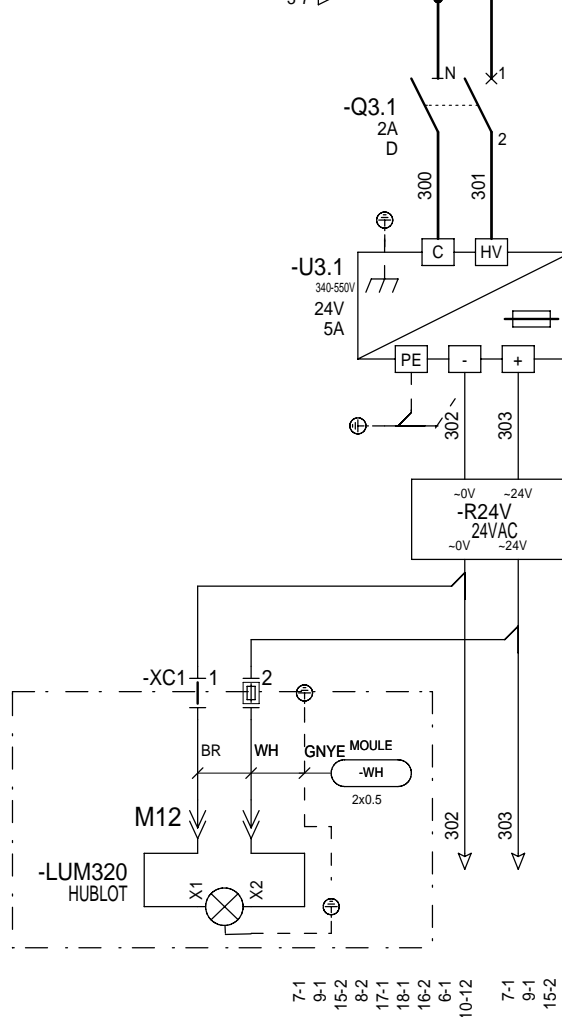
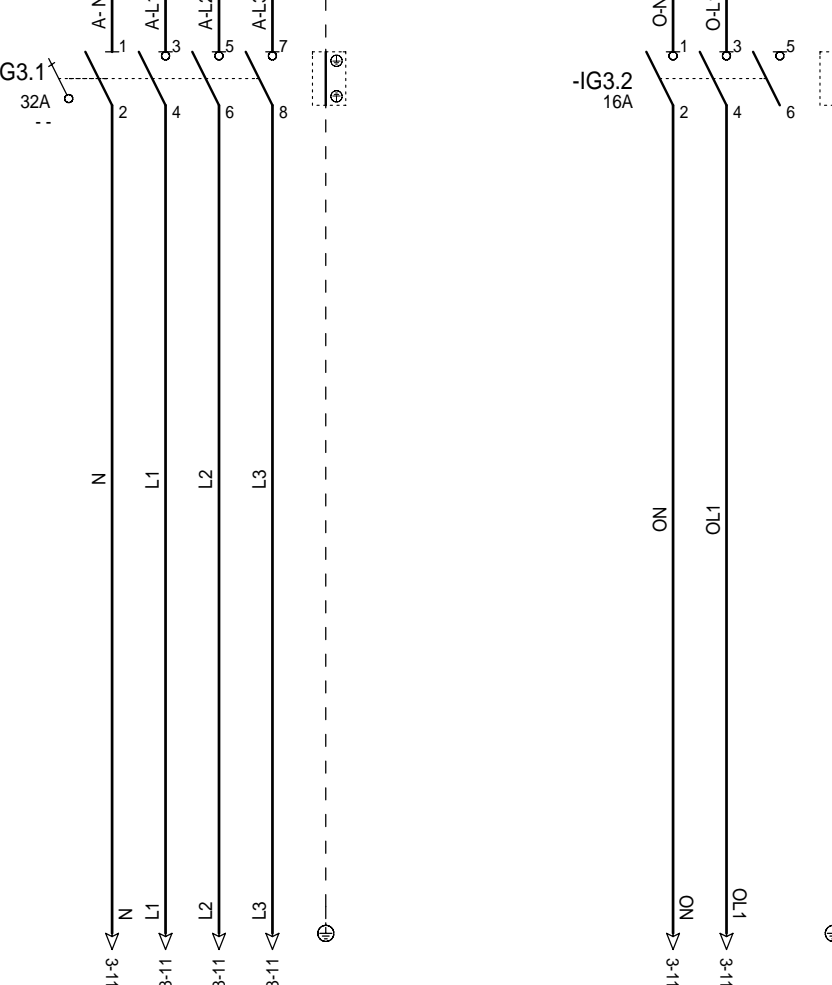
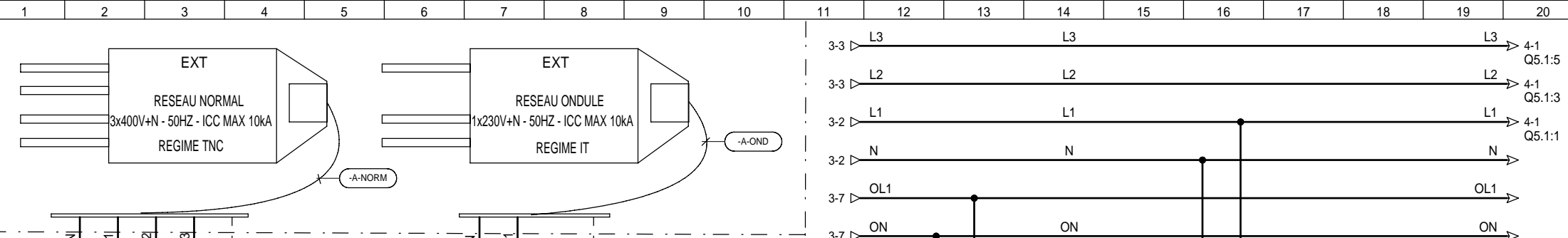

=
+ ARMOIRE

MOUNIER SAS 27 Avenue Zac de Chassagne 69360 TERNAY	DESSINE :					RHEOMIX Document n° : 091116	VIRBAC ARMOIRE SKID ALIMENTATION	FOLIO	3
	VERIFIE :	C	03/09/2010	MISE A JOUR	O.Z			◀ 2	4 ▶
		B	30/08/2010	MISE A JOUR	O.Z				
	DATE DE CREATION :	A	07/07/2010	CREATION DOCUMENT	O.Z				
	INDICE	DATE	MODIFICATION	DES.				Logiciel SEE v. 3.7	

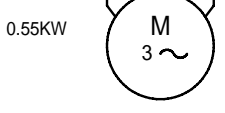
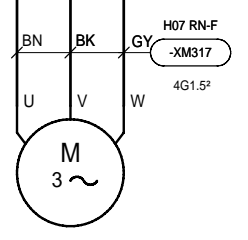
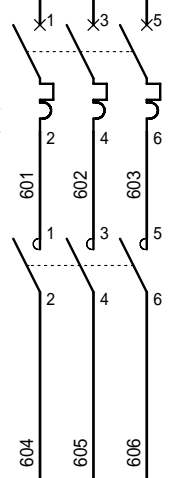
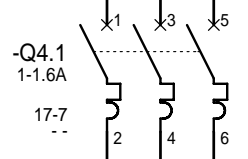
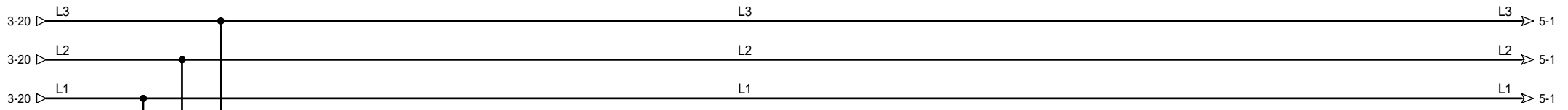

POMPE DE CIRCULATION

=
+ ARMOIRE

MOUNIER SAS 27 Avenue Zac de Chassagnay 69360 TERNAY	DESSINE :	O.Z				RHEOMIX	VIRBAC ARMOIRE SKID POMPE DE CIRCULATION	FOLIO	4
	VERIFIE :	A.M	C	03/09/2010	MISE A JOUR			O.Z	◀ 3 5 ▶
	DATE DE CREATION :	07/07/2010	B	30/08/2010	MISE A JOUR	O.Z	Document n° : 091116	Logiciel SEE v. 3.70	
	INDICE	DATE	A	07/07/2010	CREATION DOCUMENT	O.Z			

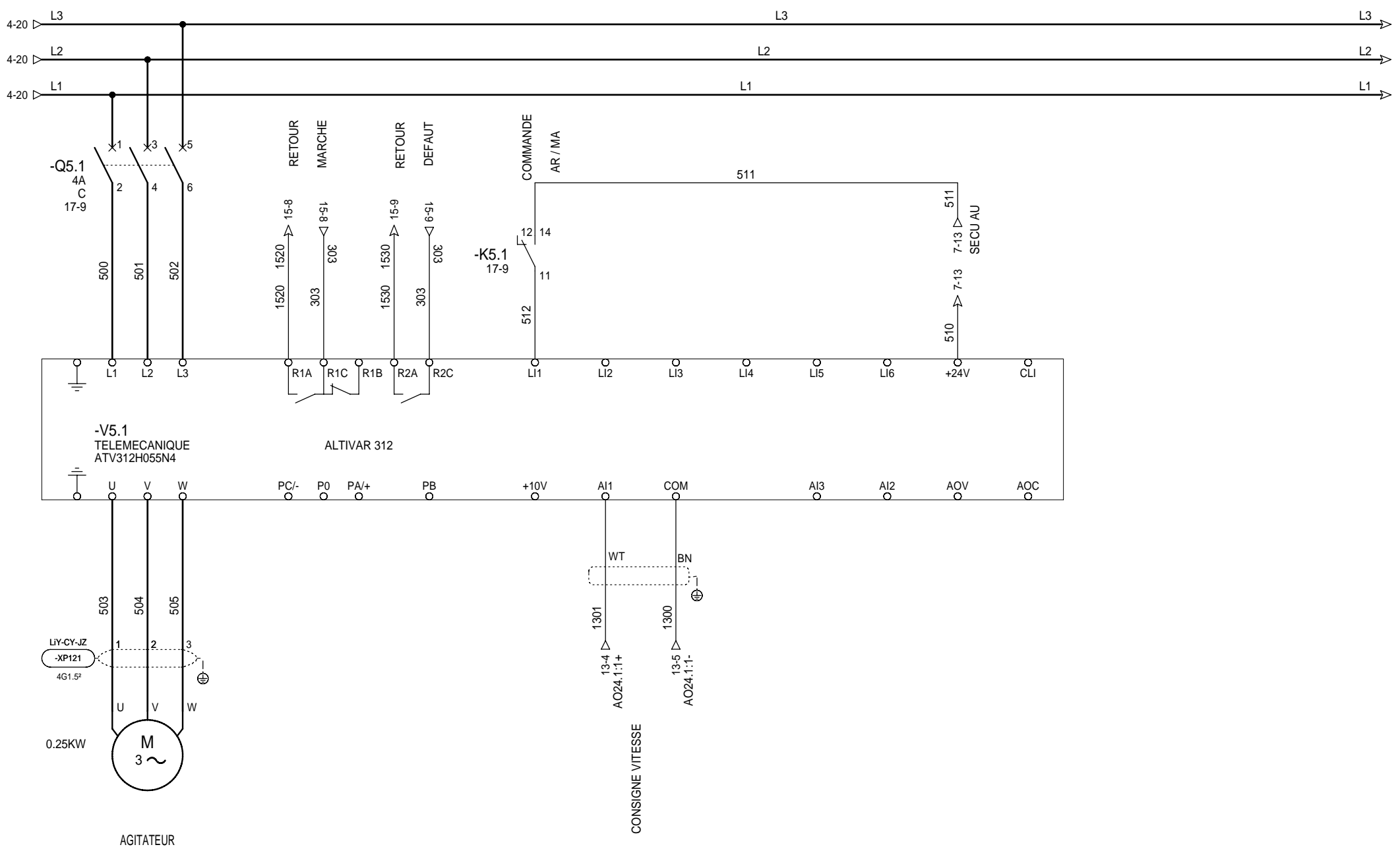

=
+ ARMOIRE

MOUNIER SAS 27 Avenue Zac de Chassagne 69360 TERNAY	DESSINE :					RHEOMIX Document n° : 091116	VIRBAC ARMOIRE SKID AGITATEUR	FOLIO
	VERIFIE :	C	03/09/2010	MISE A JOUR	O.Z			5
		B	30/08/2010	MISE A JOUR	O.Z			
	DATE DE CREATION :	A	07/07/2010	CREATION DOCUMENT	O.Z			
	INDICE	DATE	MODIFICATION	DES.				Logiciel SEE v. 3.7

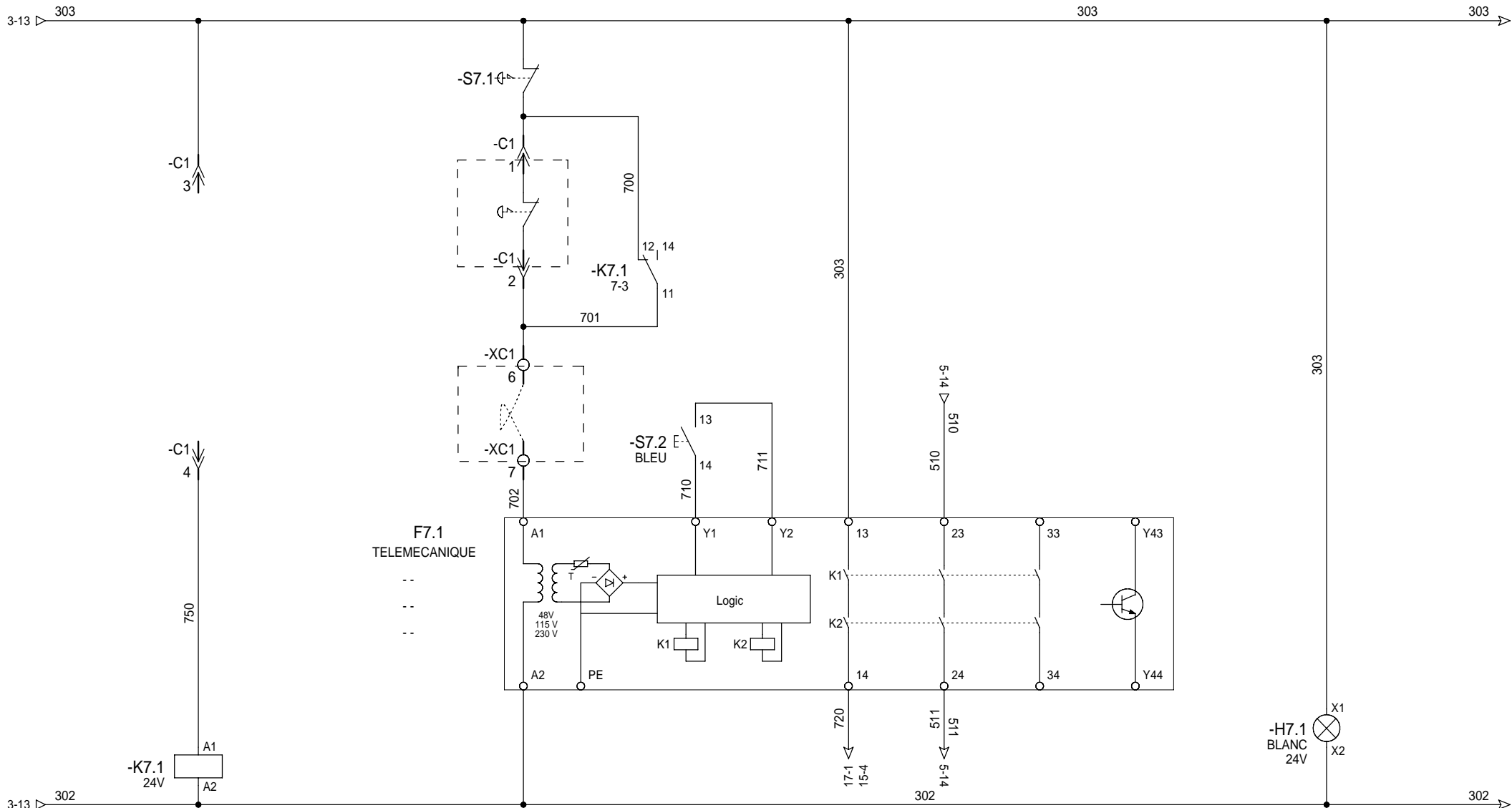

F7.1
TELEMECANIQUE

..
..
..

PRESENCE
NEP

14 12 - 11 7-9
24 22 - 21 15-12
34 32 - 31 - -
44 42 - 41 - -

CHAINE
D'ARRET D'URGENCE

SOUS TENSION

=
+ ARMOIRE

MOUNIER SAS
27 Avenue Zac de Chassagne
69360 TERNAY

DESSINE :	S.S	C	03/09/2010	MISE A JOUR	O.Z
VERIFIE :	A.M	B	30/08/2010	MISE A JOUR	O.Z
DATE DE CREATION :	07/07/2010	A	07/07/2010	CREATION DOCUMENT	O.Z
INDICE	DATE	MODIFICATION	DES.		

RHEOMIX

Document n° : **091116**

**VIRBAC ARMOIRE SKID
SECURITE**

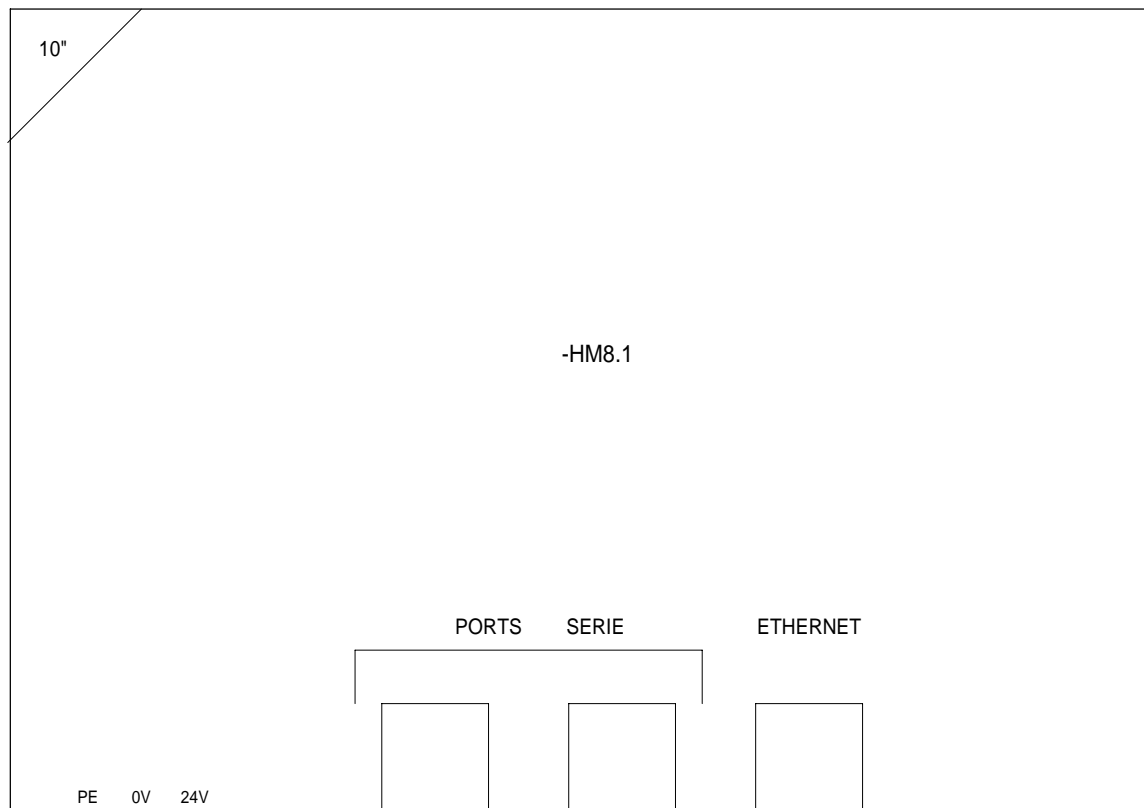

RESEAU ELIN
 NODE ADDRESS 10
 PROTOCOLE TCP/IP
 192.168.69.20
 255.255.255.000
 @DEC 10

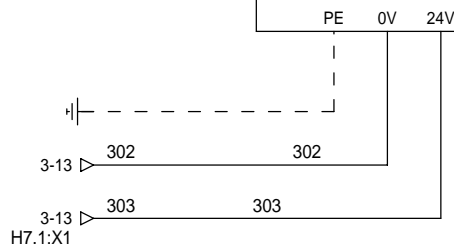
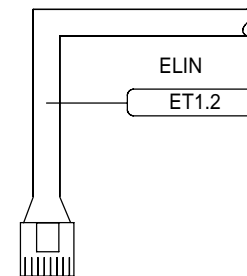

=
 + ARMOIRE

MOUNIER SAS 27 Avenue Zac de Chassagne 69360 TERNAY	DESSINE :	S.S				RHEOMIX Document n° : 091116	VIRBAC ARMOIRE SKID AFFICHEUR	FOLIO	8	
	VERIFIE :	A.G	C	03/09/2010	MISE A JOUR			O.Z	◀ 7	9 ▶
			B	30/08/2010	MISE A JOUR			O.Z		
	DATE DE CREATION :	07/07/2010	A	14/04/2009	PREMIERE EDITION			S.S		
		INDICE	DATE	MODIFICATION	DES.			Logiciel SEE v. 3.70		

CONFIGURATION D'AUTOMATE T2550

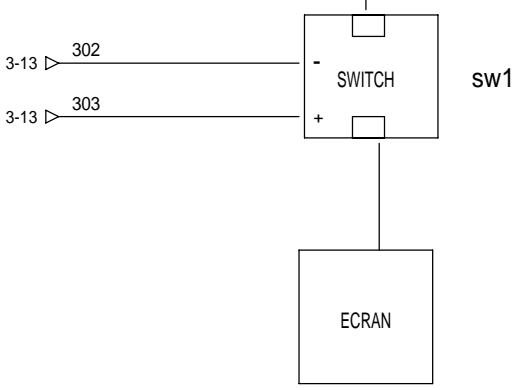
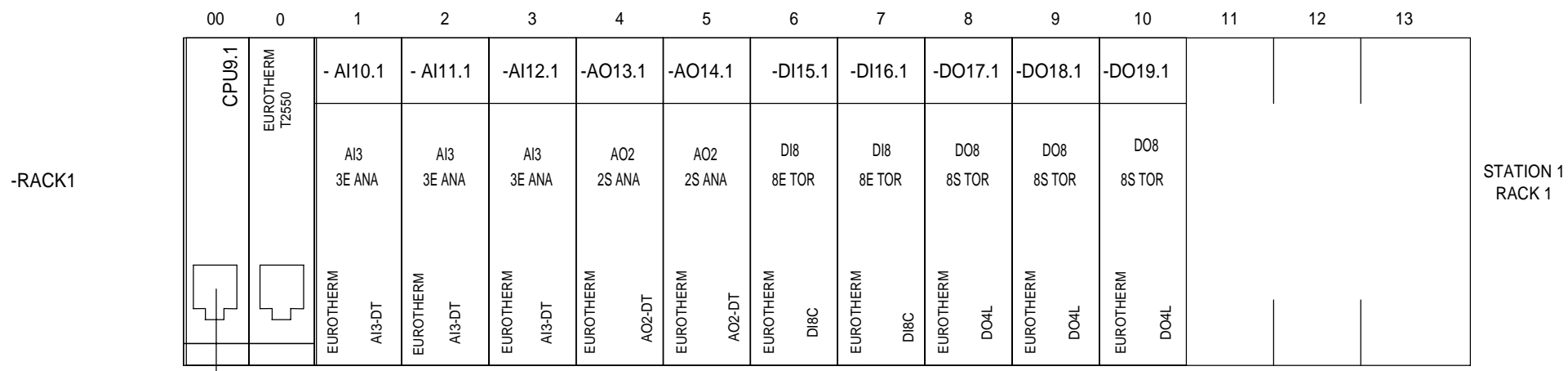

=
+ ARMOIRE

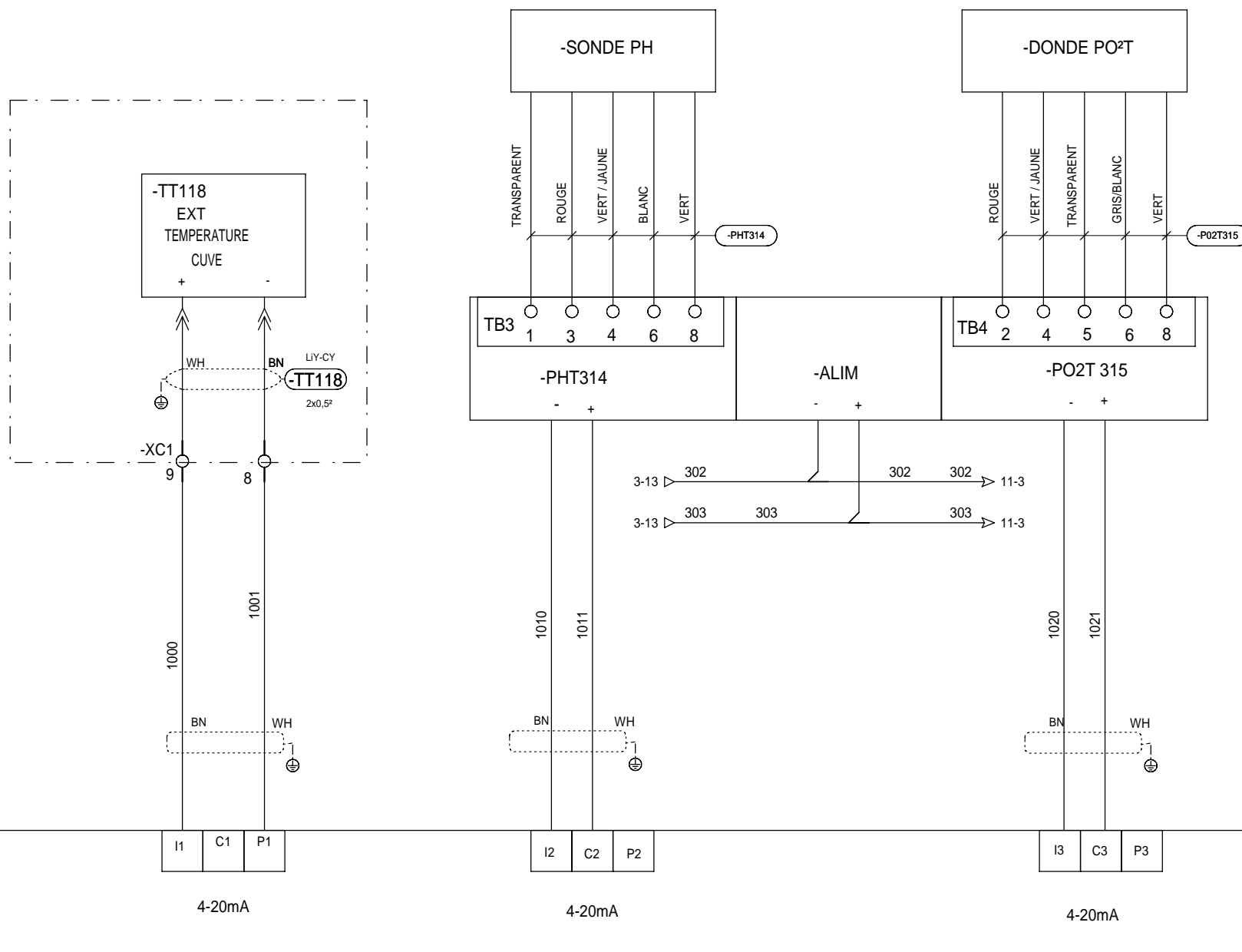

EUROTHERM AI3-DT T2550 MODULE- AI10.1 STATION 1 RACK 1 POSITION 1

=
+ ARMOIRE

MOUNIER SAS 27 Avenue Zac de Chassagne 69360 TERNAY	DESSINE :	O.Z	C	03/09/2010	MISE A JOUR	O.Z	RHEOMIX Document n° : 091116	VIRBAC ARMOIRE SKID MODULE AI10.1 POSITION 1	FOLIO 10 ◀ 9 11 ▶ <small>Logiciel SEE v. 3.70</small>
	VERIFIE :	A.G	B	30/08/2010	MISE A JOUR	O.Z			
	DATE DE CREATION :	07/07/2010	A	14/04/2009	PREMIERE EDITION	S.S			
	INDICE	DATE	MODIFICATION	DES.					

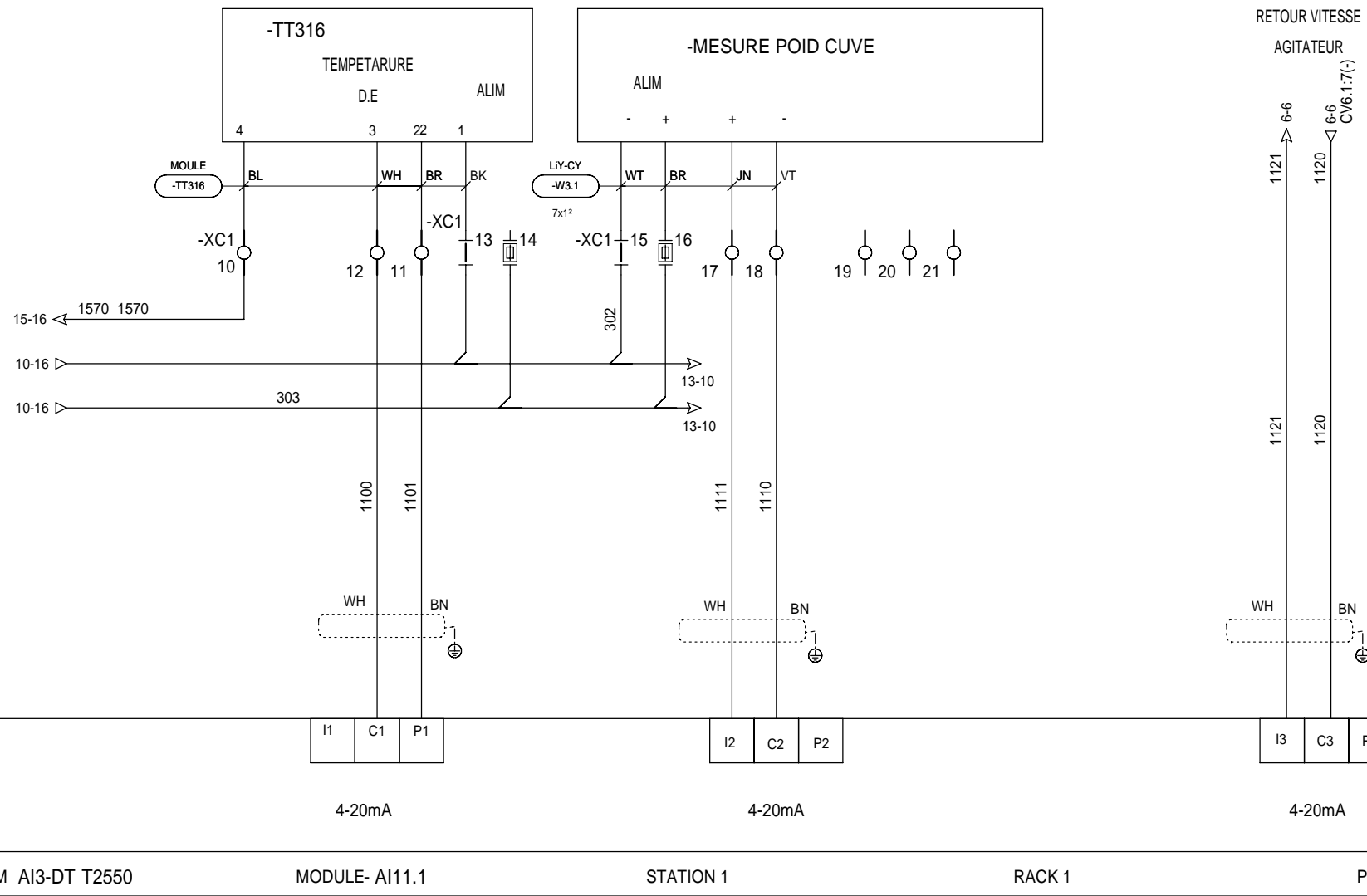

=
+ ARMOIRE

MOUNIER SAS 27 Avenue Zac de Chassagne 69360 TERNAY	DESSINE :					RHEOMIX Document n° : 091116	VIRBAC ARMOIRE SKID MODULE AI11.1 POSITION 2	FOLIO
	VERIFIE :	C	03/09/2010	MISE A JOUR	O.Z			11
		B	30/08/2010	MISE A JOUR	O.Z			◀ 10 12 ▶
	DATE DE CREATION :	A	07/07/2010	CREATION DOCUMENT	O.Z			Logiciel SEE v. 3.70
	INDICE	DATE	MODIFICATION	DES.				

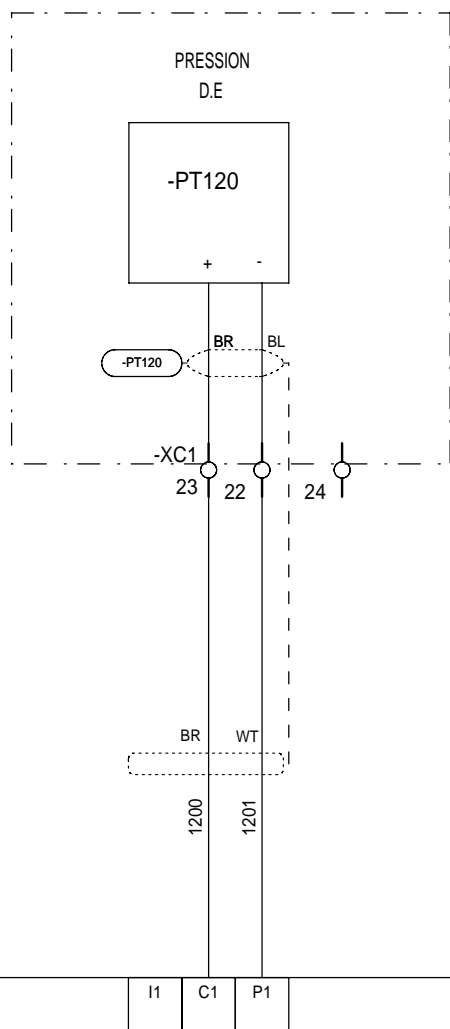

I1	C1	P1	I1	P1	C1	I1	C1	P1
4-20mA			4-20mA			4-20mA		
EUROTHERM AI3-DT T2550			MODULE -AI12.1			STATION 1		
			RACK 1			POSITION 3		

=
+ ARMOIRE

MOUNIER SAS
27 Avenue Zac de Chassagne
69360 TERNAY

DESSINE :				
VERIFIE :	C	03/09/2010	MISE A JOUR	O.Z
	B	30/08/2010	MISE A JOUR	O.Z
DATE DE CREATION :	A	07/07/2010	CREATION DOCUMENT	O.Z
	INDICE	DATE	MODIFICATION	DES.

RHEOMIX
Document n° : **091116**

VIRBAC ARMOIRE SKID
MODULE AI12.1
POSITION 7

FOLIO
12
◀ 11 13 ▶
Logiciel SEE v. 3.70

EUROTHERM T2550 AO2-DT MODULE -AO13.1 STATION 1 RACK 1 POSITION 4

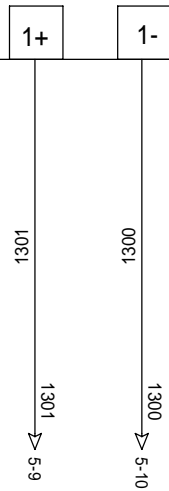

CONSIGNE VITESSE

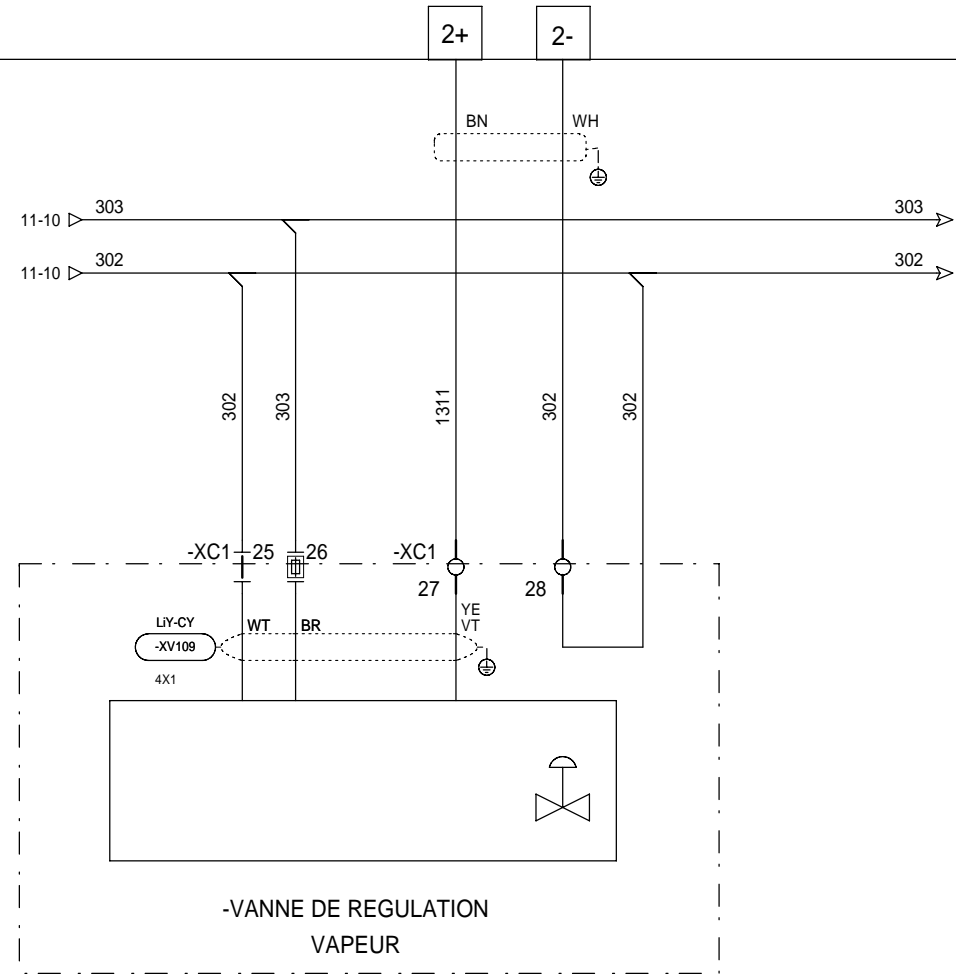

-VANNE DE REGULATION
VAPEUR

=
+ ARMOIRE

MOUNIER SAS 27 Avenue Zac de Chassagne 69360 TERNAY	DESSINE :					RHEOMIX Document n° : 091116	VIRBAC ARMOIRE SKID MODULE AO13.1 POSITION 4	FOLIO 13 ◀ 12 14 ▶ Logiciel SEE v. 3.7
	VERIFIE :	C	03/09/2010	MISE A JOUR	O.Z			
		B	30/08/2010	MISE A JOUR	O.Z			
	DATE DE CREATION :	A	07/07/2010	CREATION DOCUMENT	O.Z			
	INDICE	DATE	MODIFICATION	DES.				

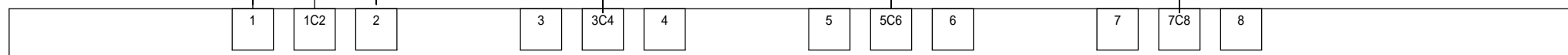
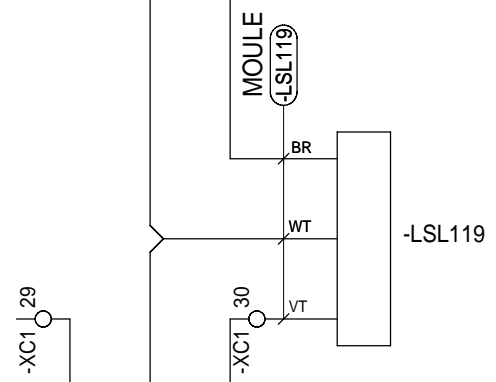
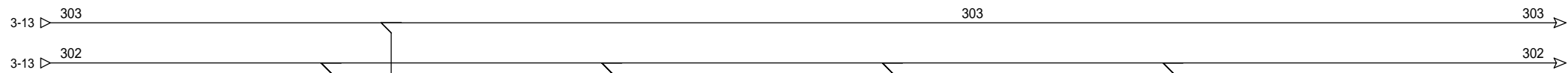
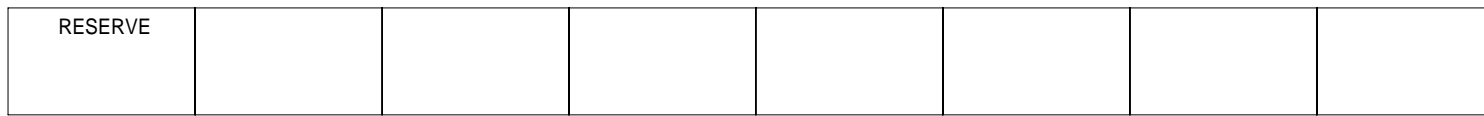

EUROTHERM T2550 DI8C MODULE DI16.1 STATION RACK 1 POSITION 7

=
+ AG

MOUNIER SAS 27 Avenue Zac de Chassagne 69360 TERNAY	DESSINE :					RHEOMIX Document n° : 091116	VIRBAC ARMOIRE SKID MODULE DI16.1 POSITION 7	FOLIO 16 ◀ 15 17 ▶ <small>Logiciel SEE v. 3.70</small>
	VERIFIE :	C	03/09/2010	MISE A JOUR	O.Z			
		B	30/08/2010	MISE A JOUR	O.Z			
	DATE DE CREATION :	A	07/07/2010	CREATION DOCUMENT	O.Z			
	INDICE	DATE	MODIFICATION	DES.				

COMMANDE XM317	COMMANDE XP121	COMMANDE XV108	COMMANDE XV109	COMMANDE XV232	COMMANDE XV237	COMMANDE XV242	COMMANDE POMPE
-------------------	-------------------	-------------------	-------------------	-------------------	-------------------	-------------------	-------------------

EUROTHERM T2550 DO4L MODULE DO17.1 STATION RACK 1 POSITION 8

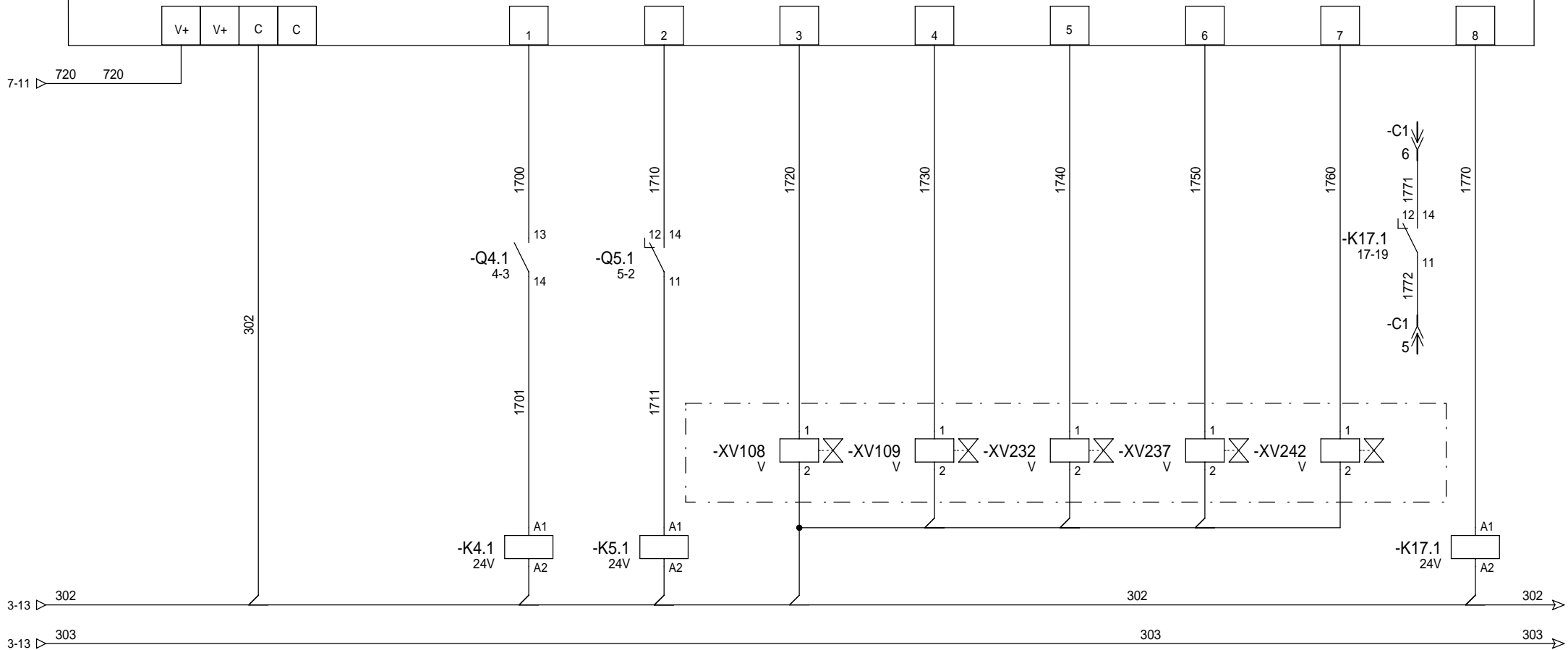

1	2	4-3	14	12	11	5-8
3	4	4-3	24	22	21	--
5	6	4-3	34	32	31	--
13	14	15-11	44	42	41	--
21	7	22	--	--	--	--

14	12	11	17-18
24	22	21	--
34	32	31	--
44	42	41	--

=
+ ARMOIRE

SYNTHESE DEFAULT	COMMANDE POMPE PH	COMMANDE POMPE REMPLISSAGE	COMMANDE	RESERVE	RESERVE	RESERVE	RESERVE
---------------------	-------------------------	----------------------------------	----------	---------	---------	---------	---------

EUROTHERM T2550 DO4L MODULE DO18.1 STATION RACK 1 POSITION 9

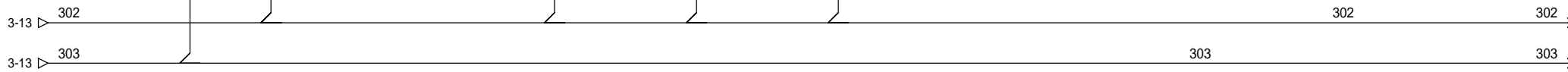
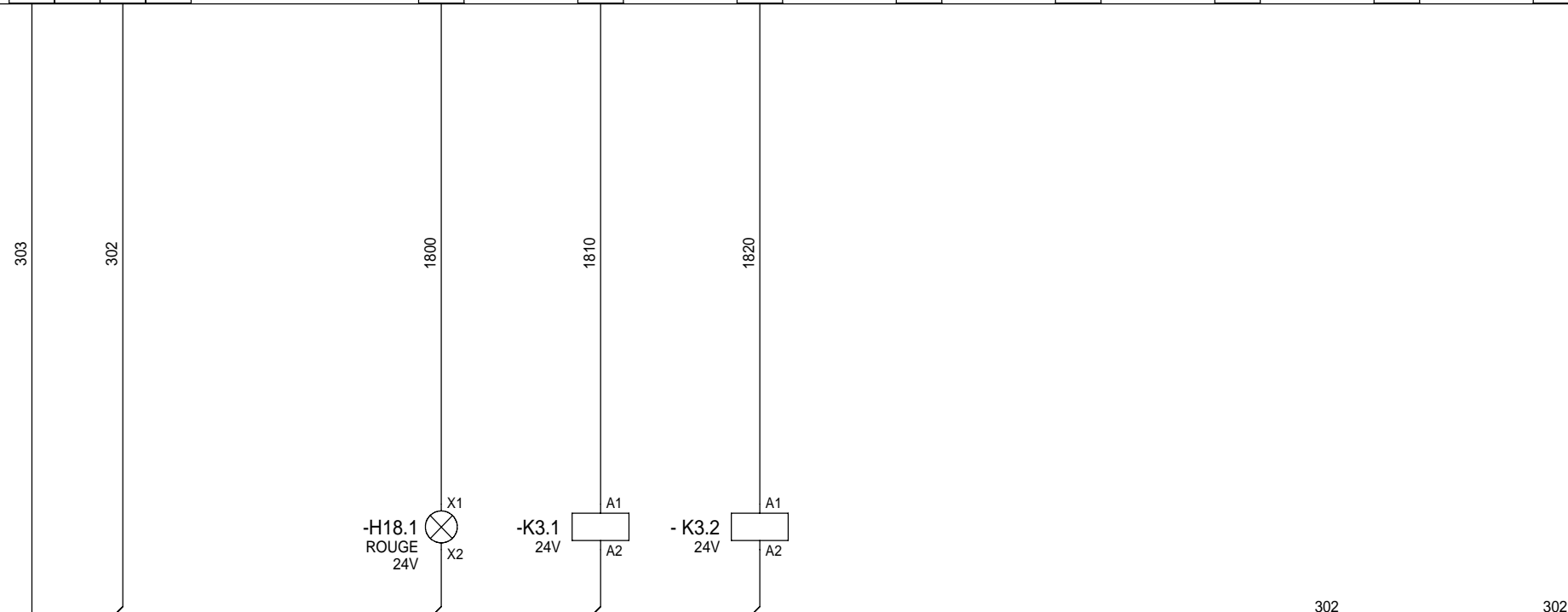

1	↔	2	3-16	1	↔	2	3-18
3	↔	4	3-16	3	↔	4	3-18
5	↔	6	- -	5	↔	6	- -
13	↔	14	- -	13	↔	14	- -
21	↔	22	- -	21	↔	22	- -

=
+ ARMOIRE

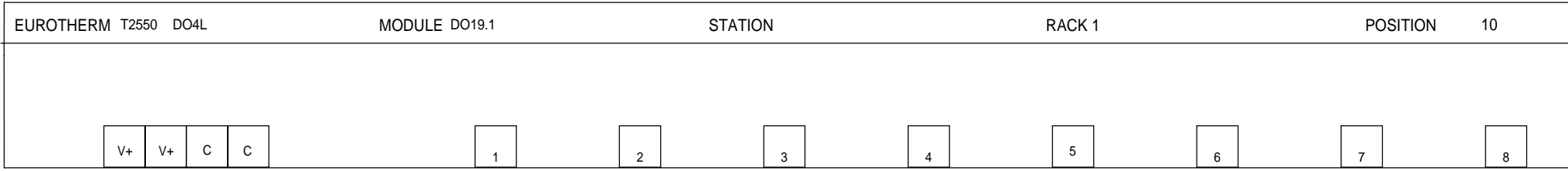

=
+ AG

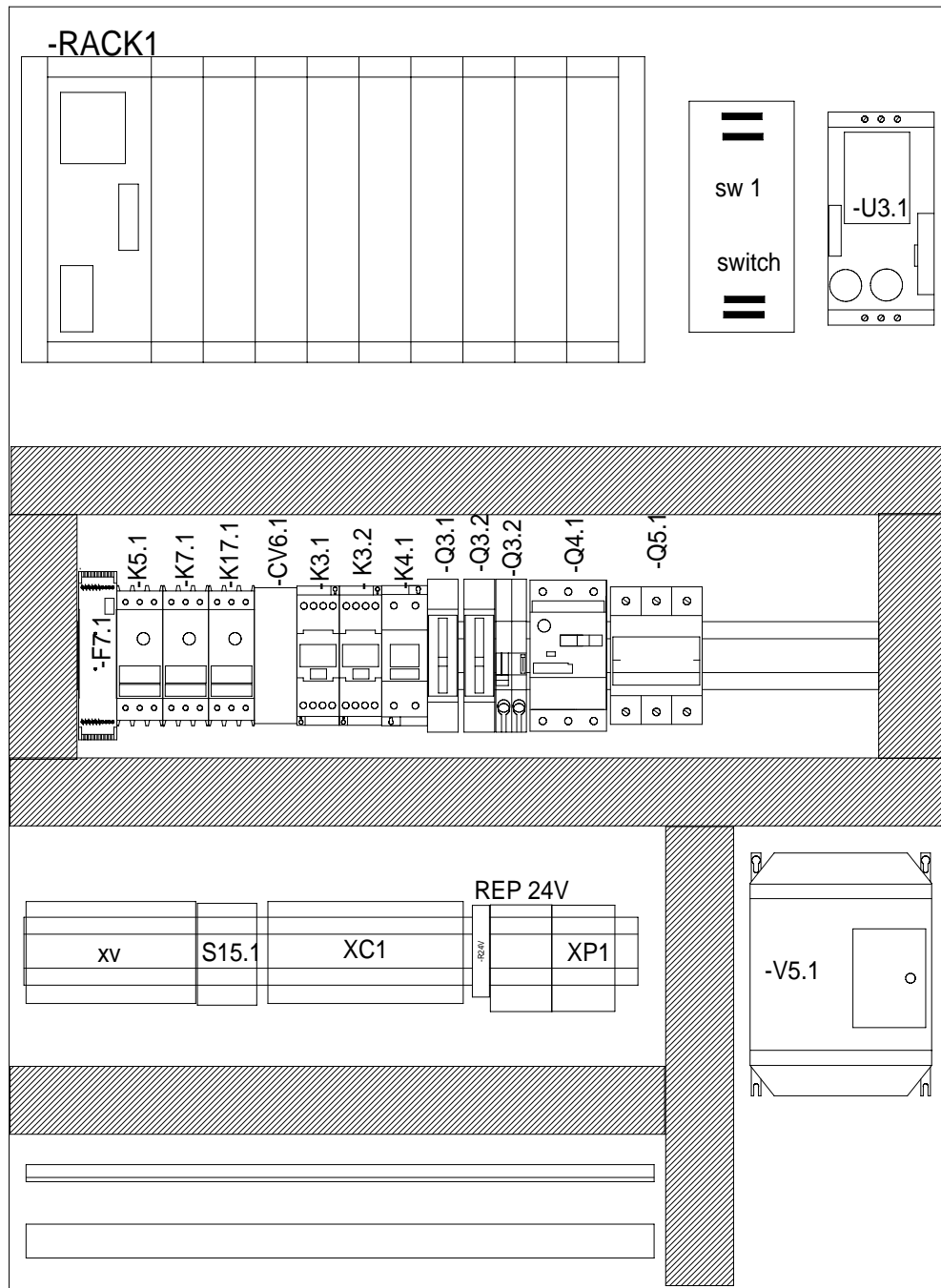

=
+ ARMOIRE

MOUNIER SAS
27 Avenue Zac de Chassagne
69360 TERNAY

DESSINE :				
VERIFIE :	C	03/09/2010	MISE A JOUR	O.Z
	B	30/08/2010	MISE A JOUR	O.Z
DATE DE CREATION :	A	07/07/2010	CREATION DOCUMENT	O.Z
INDICE	DATE	MODIFICATION	DES.	

RHEOMIX
Document n° : **091116**

VIRBAC ARMOIRE SKID
IMPLANTATION ARMOIRE

600 mm

250 mm

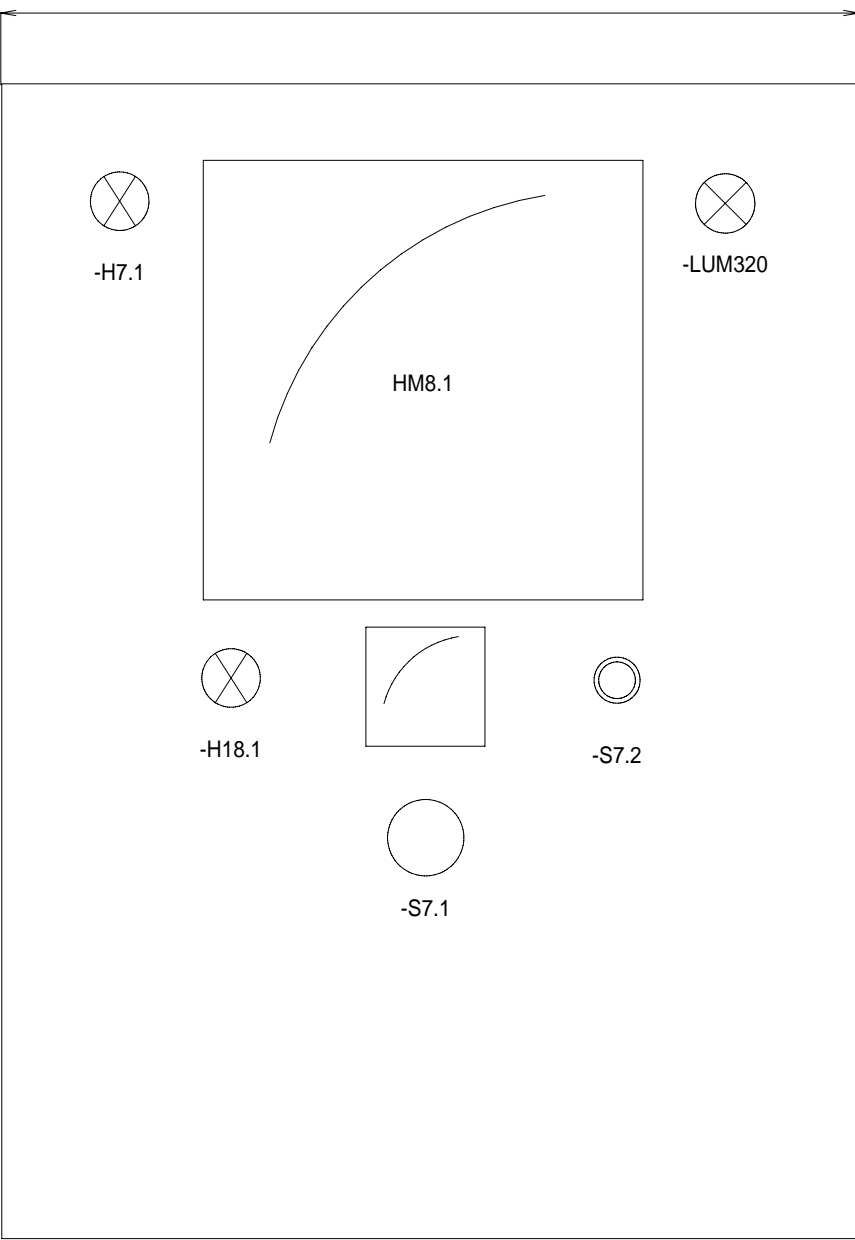
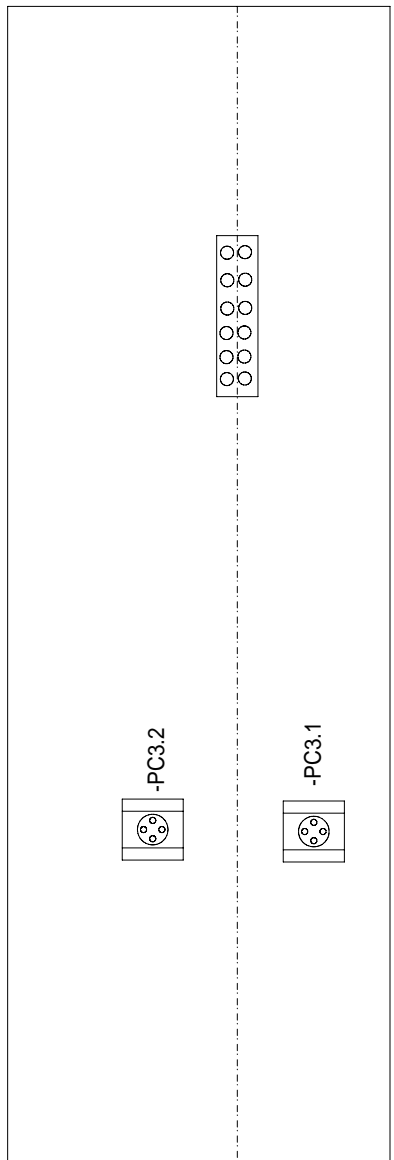

800 mm

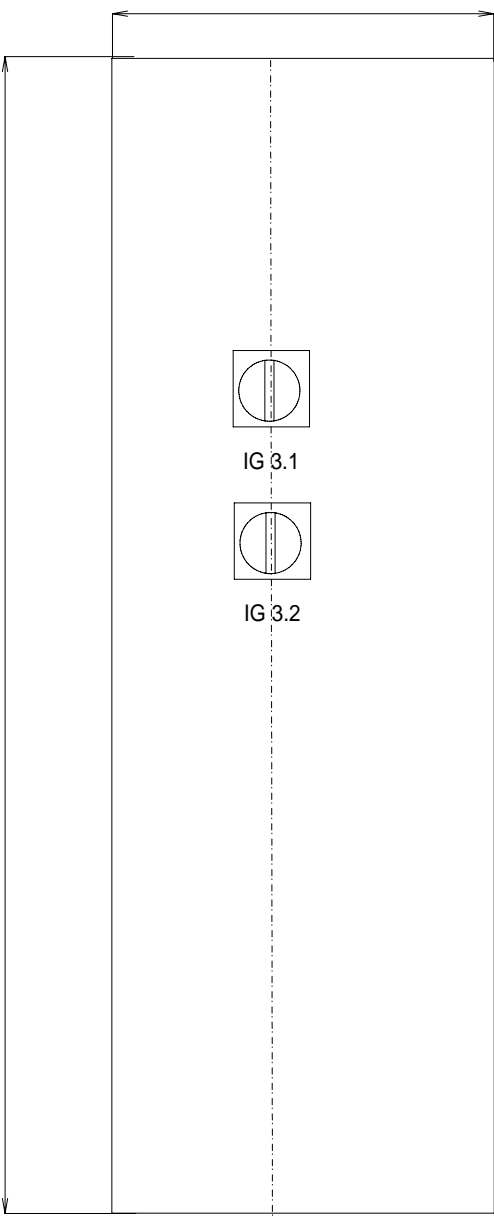

=
+ ARMOIRE

MOUNIER SAS
27 Avenue Zac de Chassagne
69360 TERNAY

DESSINE :				
VERIFIE :	C	03/09/2010	MISE A JOUR	O.Z
	B	30/08/2010	MISE A JOUR	O.Z
DATE DE CREATION :	A	07/07/2010	CREATION DOCUMENT	O.Z
INDICE	DATE	MODIFICATION	DES.	

RHEOMIX
Document n° : **091116**

**VIRBAC ARMOIRE SKID
IMPLANTATION PORTE**

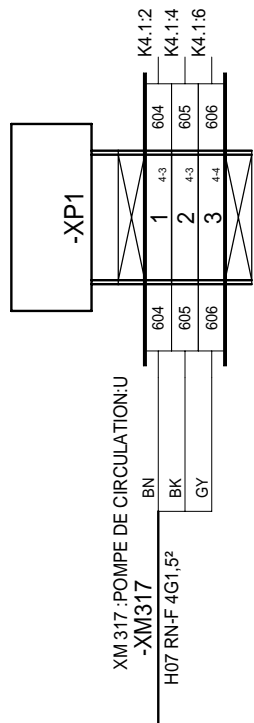

=
+ AG

MOUNIER SAS
27 Avenue Zac de Chassagne
69360 TERNAY

DESSINE :				
VERIFIE :	C	03/09/2010	MISE A JOUR	O.Z
	B	30/08/2010	MISE A JOUR	O.Z
DATE DE CREATION :	A	07/07/2010	CREATION DOCUMENT	O.Z
INDICE	DATE	MODIFICATION	DES.	

RHEOMIX

Document n° : **091116**

VIRBAC ARMOIRE SKID
Bornier : +AG-XP1
1/1

FOLIO
30
◀ 29 31 ▶
Logiciel SEE v. 3.70

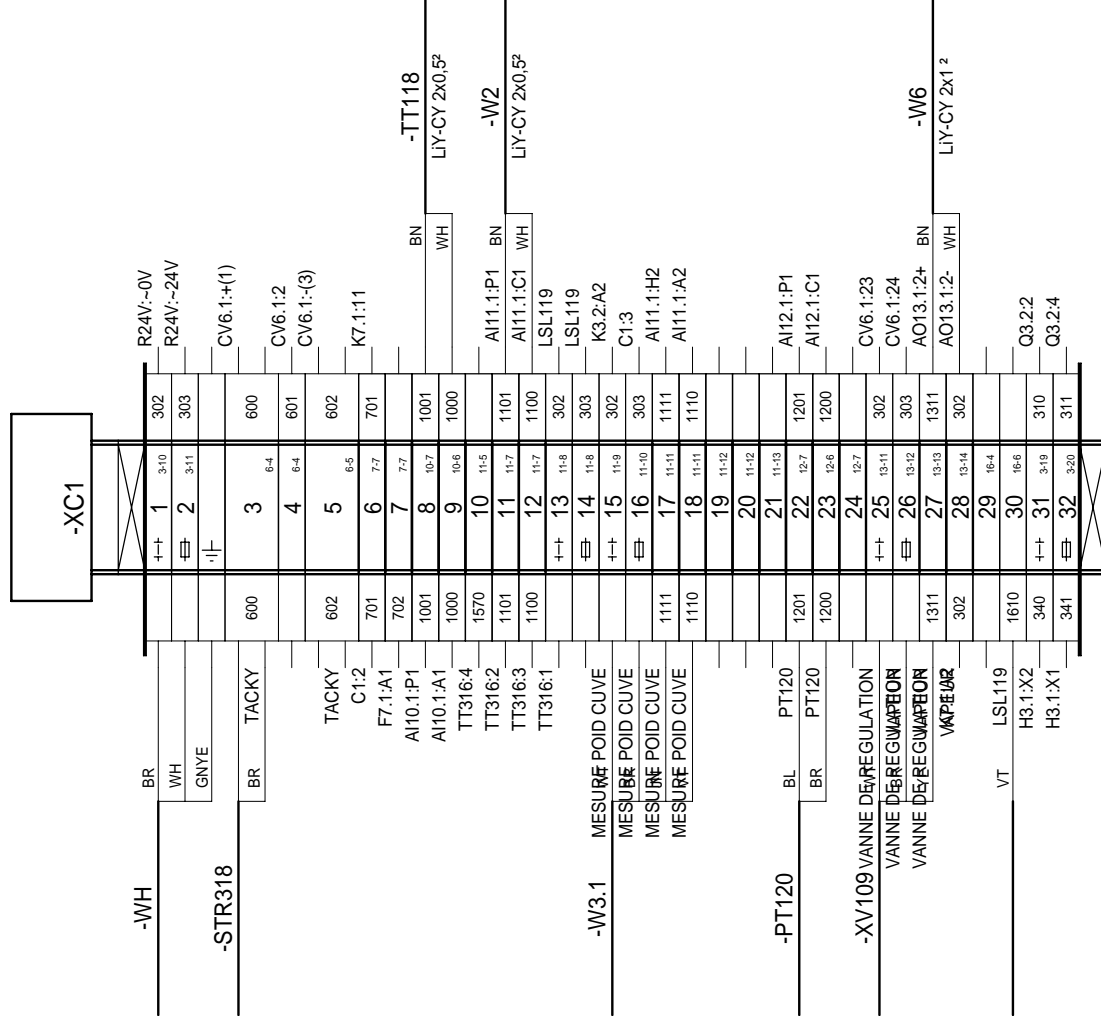

ii
+ ARMOIRE

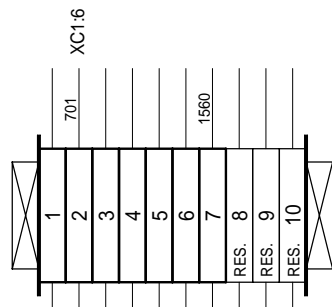

=
+ ARMOIRE

MOUNIER SAS 27 Avenue Zac de Chassagne 69360 TERNAY	DESSINE :				RHEOMIX Document n° : 091116	VIRBAC ARMOIRE SKID Bornier : +ARMOIRE-C1 1/1	FOLIO 32 ◀ 31 34 ▶ Logiciel SEE v. 3.70
	VERIFIE :						
	DATE DE CREATION : 07/07/2010	C 03/09/2010 INDICE DATE	MISE A JOUR MODIFICATION	O.Z DES.			

REPERE	FOLIO	DESIGNATION	REFERENCE	FABRICANT	QTE
AI10.1	9	MODULE D'ENTREES ANALOGIQUES 3 VOIES 4-20mA AVEC Tx PSU 24V ET BORNIER, DEB	AI3-DT	EUROTHERM	1
AI11.1	9	MODULE D'ENTREES ANALOGIQUES 3 VOIES 4-20mA AVEC Tx PSU 24V ET BORNIER, DEB	AI3-DT	EUROTHERM	1
K3.2	18	CONTACTEUR DE PUISSANCE 12A 1F+1O 24VDC LPL	LC1D12BD	TELEMECANIQUE	1
A1	28	COFFRET SPACIAL INOX 800x600x250	NSYS3X8625	SCHNEIDER ELECTRIC	1
AI12.1	9	MODULE D'ENTREES ANALOGIQUES 3 VOIES 4-20mA AVEC Tx PSU 24V ET BORNIER, DEB	AI3-DT	EUROTHERM	1
AO13.1	9	MODULE DE SORTIES ANALOGIQUES 2 VOIES TENSION OU mA AVEC BORNIER, DEBRANCHE	AO2-DT	EUROTHERM	1
AO14.1	9	MODULE DE SORTIES ANALOGIQUES 2 VOIES TENSION OU mA AVEC BORNIER, DEBRANCHE	AO2-DT	EUROTHERM	1
CPU9.1	9	CONFIGURATION D'AUTOMATE T2550	T2550	EUROTHERM	1
DI15.1	9	MODULE D'ENTREES TOR 8E CONTACT AVEC BORNIER	DI8C	EUROTHERM	1
DI16.1	9	MODULE D'ENTREES TOR 8E CONTACT AVEC BORNIER	DI8C	EUROTHERM	1
DO17.1	9	MODULE DE SORTIES TOR 4S 10mA LOGIQUE AVEC BORNIER	DO4L	EUROTHERM	1
DO18.1	9	MODULE DE SORTIES TOR 4S 10mA LOGIQUE AVEC BORNIER	DO4L	EUROTHERM	1
DO19.1	9	MODULE DE SORTIES TOR 4S 10mA LOGIQUE AVEC BORNIER	DO4L	EUROTHERM	1
F7.1	7	MODULE DE SECURITE PREVENTA POUR SURVEILLANCE AU - XPS AC, 24V AC/DC	XPS AC5121	TELEMECANIQUE	1
H18.1	18	VOYANT LUMINEUX A DEL INTEGREE, 24VAC/DC, ROND, ROUGE, D22	XB4BVB4	TELEMECANIQUE	1
H3.1	3	VOYANT LUMINEUX A DEL INTEGREE, 230-240VAC ROND, BLANC, D22	XB4BVM1	TELEMECANIQUE	1
H7.1	7	VOYANT LUMINEUX A DEL INTEGREE, 24VAC/DC, ROND, BLANC, D22	XB4BVB1	TELEMECANIQUE	1
HM8.1	8	AFFICHEUR 10 POUCES	EYCON 20	EUROTHERM	1
IG3.1	3	INTERRUPTEUR SECTIONNEUR PRINC.AU 32A	VCF1	TELEMECANIQUE	1
IG3.1	3	POLE NEUTRE 40A	VZ11	TELEMECANIQUE	1
IG3.2	3	INTERRUPTEUR SECTIONNEUR PRINC AU 20A	VCF01	TELEMECANIQUE	1
K17.1	17	RELAIS MINIATURE EMBROCHABLE RXM SANS DEL 4INV 24VDC	RXM 4AB1BD	TELEMECANIQUE	1
K17.1	17	EMBASE AVEC CONTACTS SEPARES, RACCORDEMENT CONNECTEUR	RXZ E2S114M	TELEMECANIQUE	1
K3.1	18	CONTACTEUR DE PUISSANCE 12A 1F+1O 24VDC LPL	LC1D12BD	TELEMECANIQUE	1
K4.1	17	CONTACTEUR DE PUISSANCE 9A 1F+1O 24VDC RE.	LC1D093BD	TELEMECANIQUE	1
K5.1	17	RELAIS MINIATURE EMBROCHABLE RXM SANS DEL 4INV 24VDC	RXM 4AB1BD	TELEMECANIQUE	1
K5.1	17	EMBASE AVEC CONTACTS SEPARES, RACCORDEMENT CONNECTEUR	RXZ E2S114M	TELEMECANIQUE	1
K7.1	7	RELAIS MINIATURE EMBROCHABLE RXM SANS DEL 4INV 24VDC	RXM 4AB1BD	TELEMECANIQUE	1
K7.1	7	EMBASE AVEC CONTACTS SEPARES, RACCORDEMENT CONNECTEUR	RXZ E2S114M	TELEMECANIQUE	1
Q3.1	3	DISJONCTEUR DT40N 1P+N 2A 10kA COURBE D	21372	MERLIN GERIN	1
Q3.2	3	DISJONCTEUR DT40N 1P+N 10A 10kA COURBE C	21365	MERLIN GERIN	1
Q3.2	3	BLOC VIGI DT40 1P+N CLASSE AC 25A 30mA 230VAC	21450	MERLIN GERIN	1
Q4.1	4	DISJONCTEUR MOTEUR MAGNETO-THERMIQUE 1-1.6A, BORNES A VIS	GV2ME06	TELEMECANIQUE	1

=
+

MOUNIER SAS 27 Avenue Zac de Chassagne 69360 TERNAY	DESSINE :					RHEOMIX Document n° : 091116	VIRBAC ARMOIRE SKID Nomenclature matériel	FOLIO 34 ◀ 32 35 ▶ Logiciel SEE v. 3.7J
	VERIFIE :	C	03/09/2010	MISE A JOUR	O.Z			
	DATE DE CREATION :	B	30/08/2010	MISE A JOUR	O.Z			
	07/07/2010	INDICE	DATE	MODIFICATION	DES.			

